

# Aコート 午前の部

## 選抜 幼年男子の部(5名)

優勝		準優勝	
----	--	-----	--

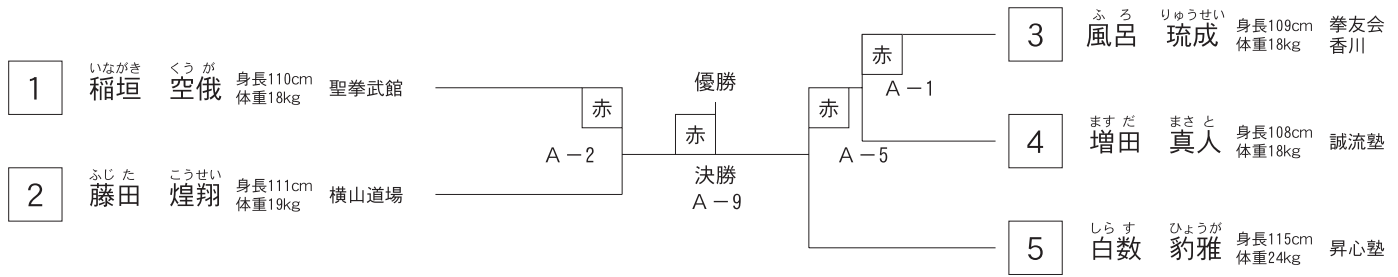

# Aコート

## 選抜 小学4年男子軽量30kg未満の部(17名)

優勝	準優勝	3位	3位	
----	-----	----	----	--

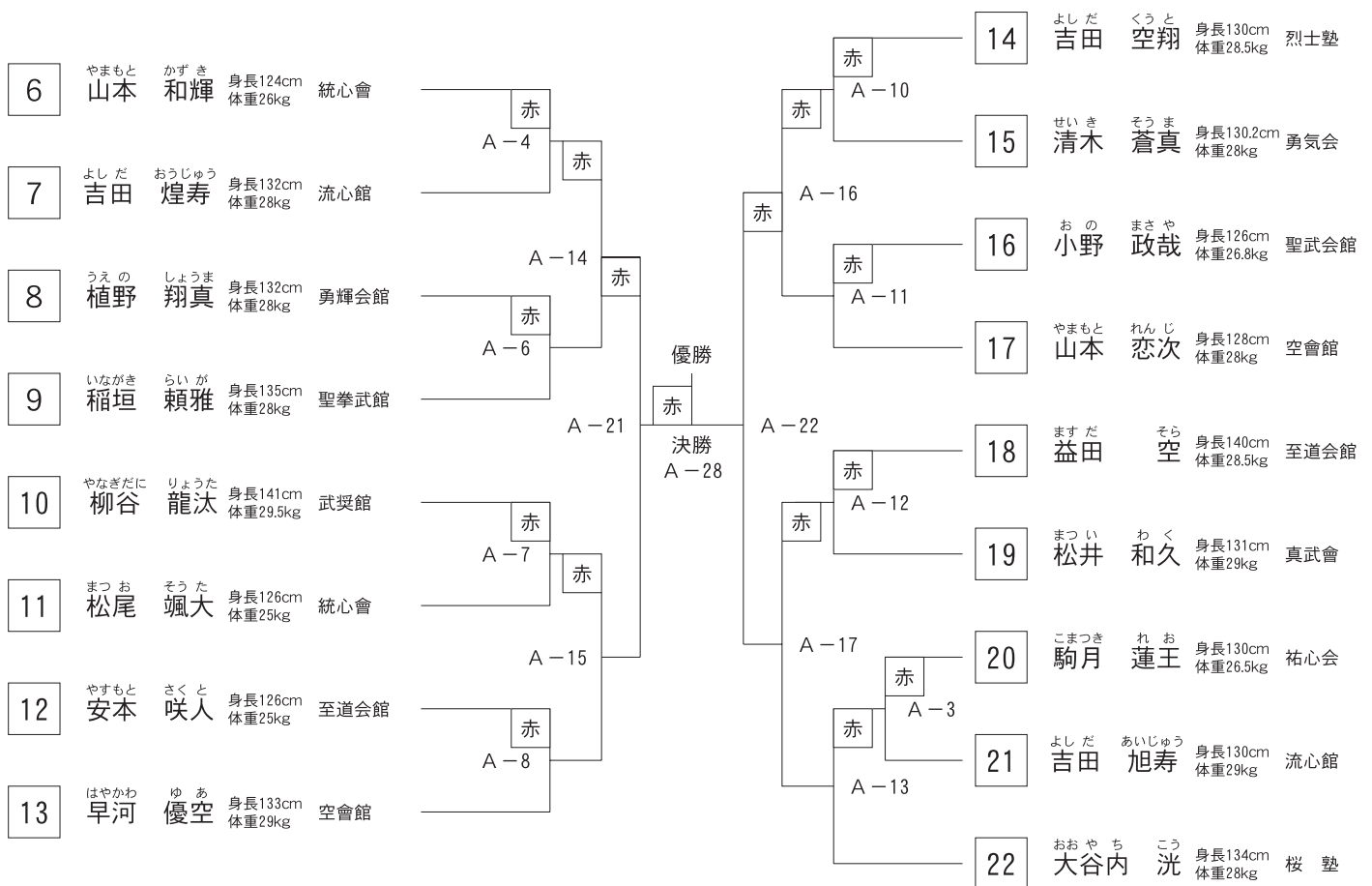

# Aコート

## 選抜 小学4年男子重量30kg以上の部(7名)

優勝		準優勝	
----	--	-----	--

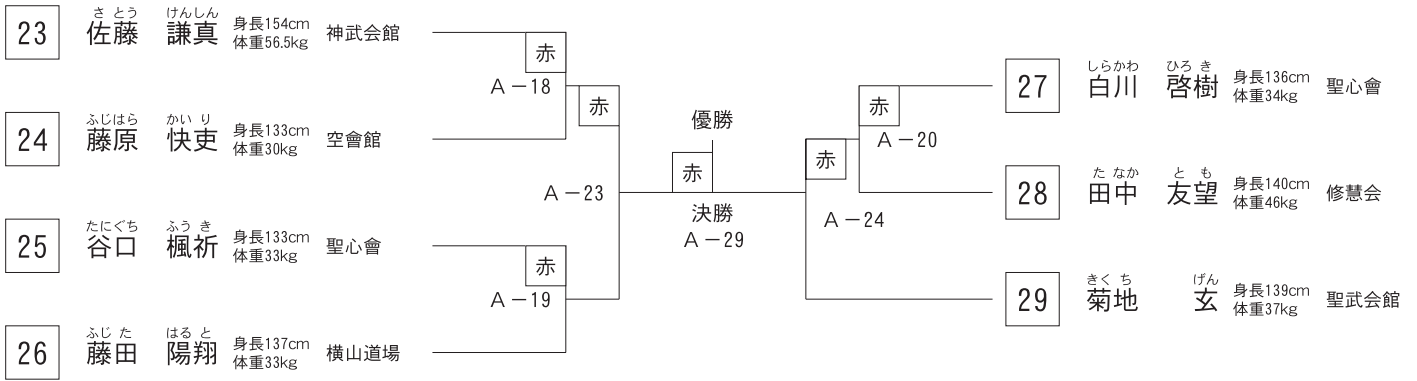

# Aコート

## 選抜 小学6年男子軽量40kg未満の部(29名)

優勝		準優勝		3位		3位	
----	--	-----	--	----	--	----	--

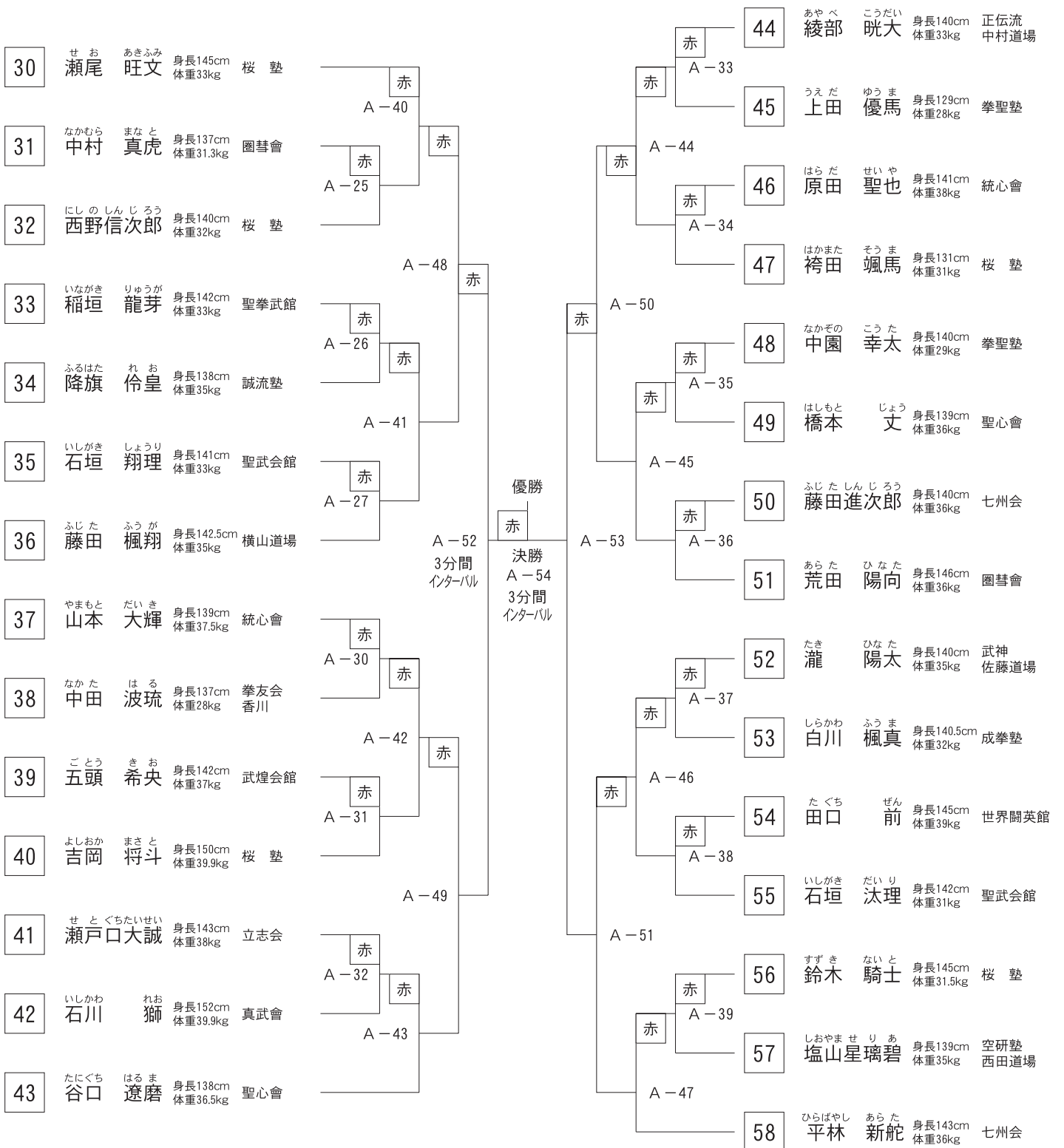

午前の部終了

# Aコート 午後の部

## 選抜 中学1年女子43kg未満の部(7名)

優勝		準優勝	
----	--	-----	--

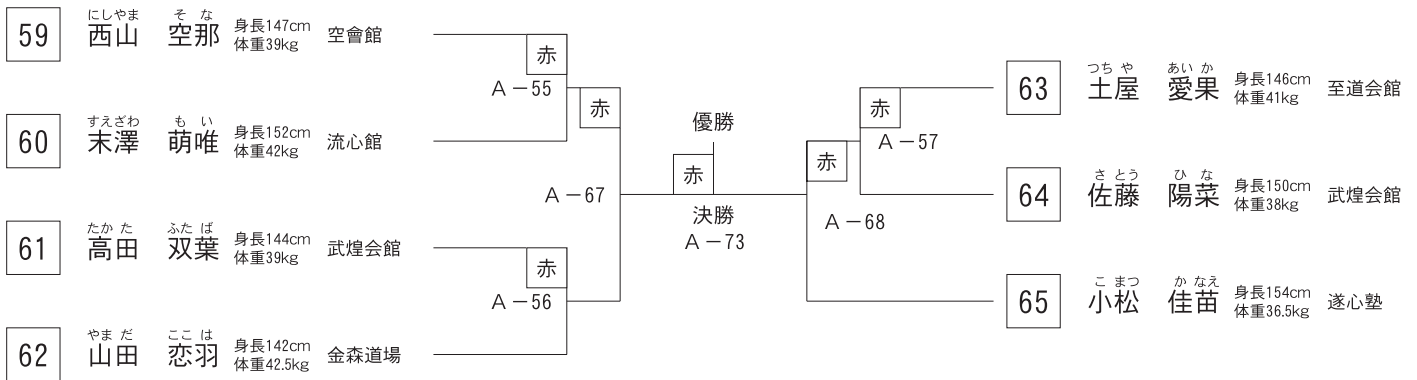

# Aコート

## 選抜 中学2～3年男子47kg未満の部(17名)

優勝	準優勝	3位	3位
----	-----	----	----

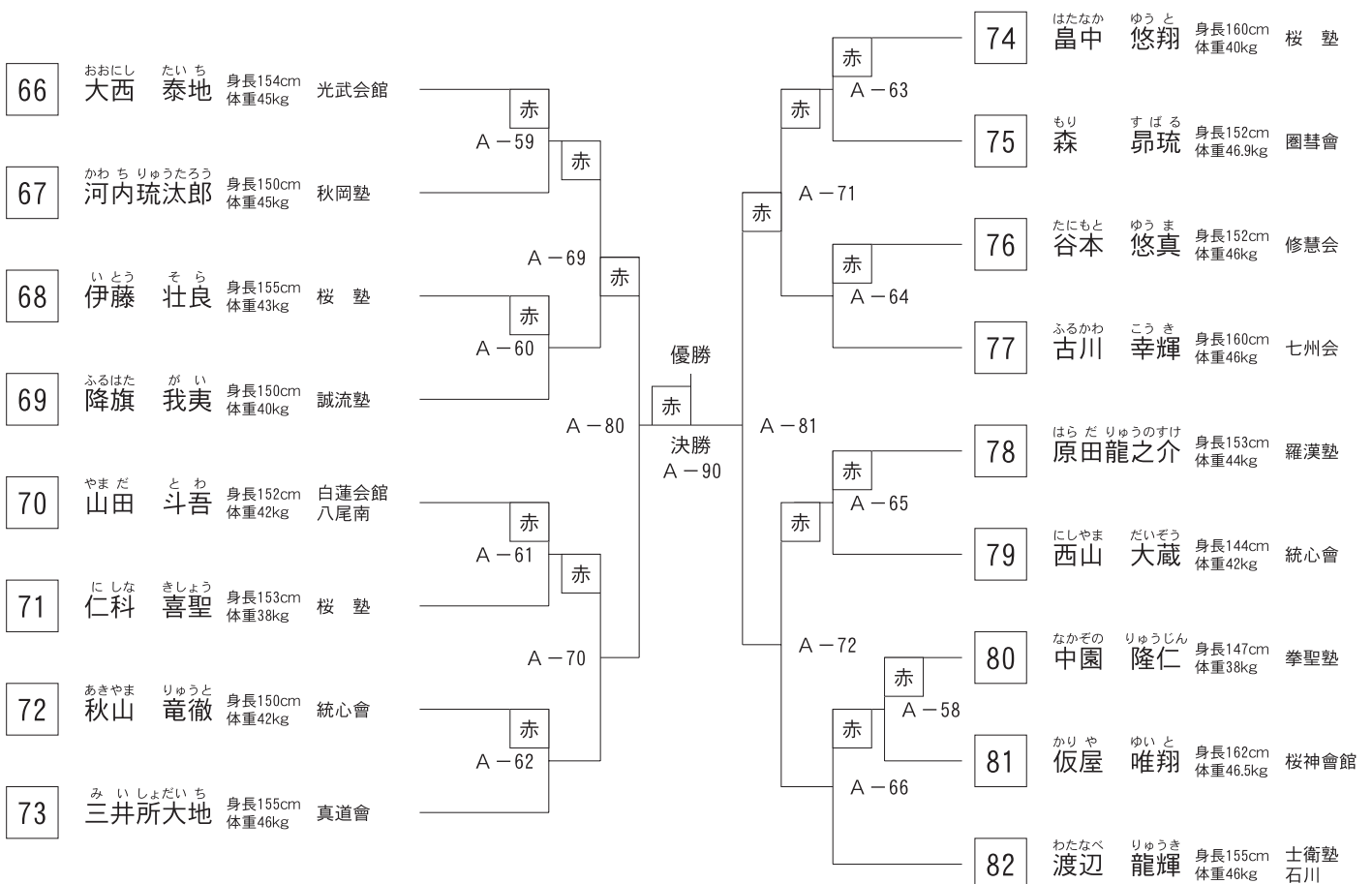

# Aコート

## 選抜 中学2～3年男子57kg未満の部(13名)

優勝		準優勝		3位		3位	
----	--	-----	--	----	--	----	--

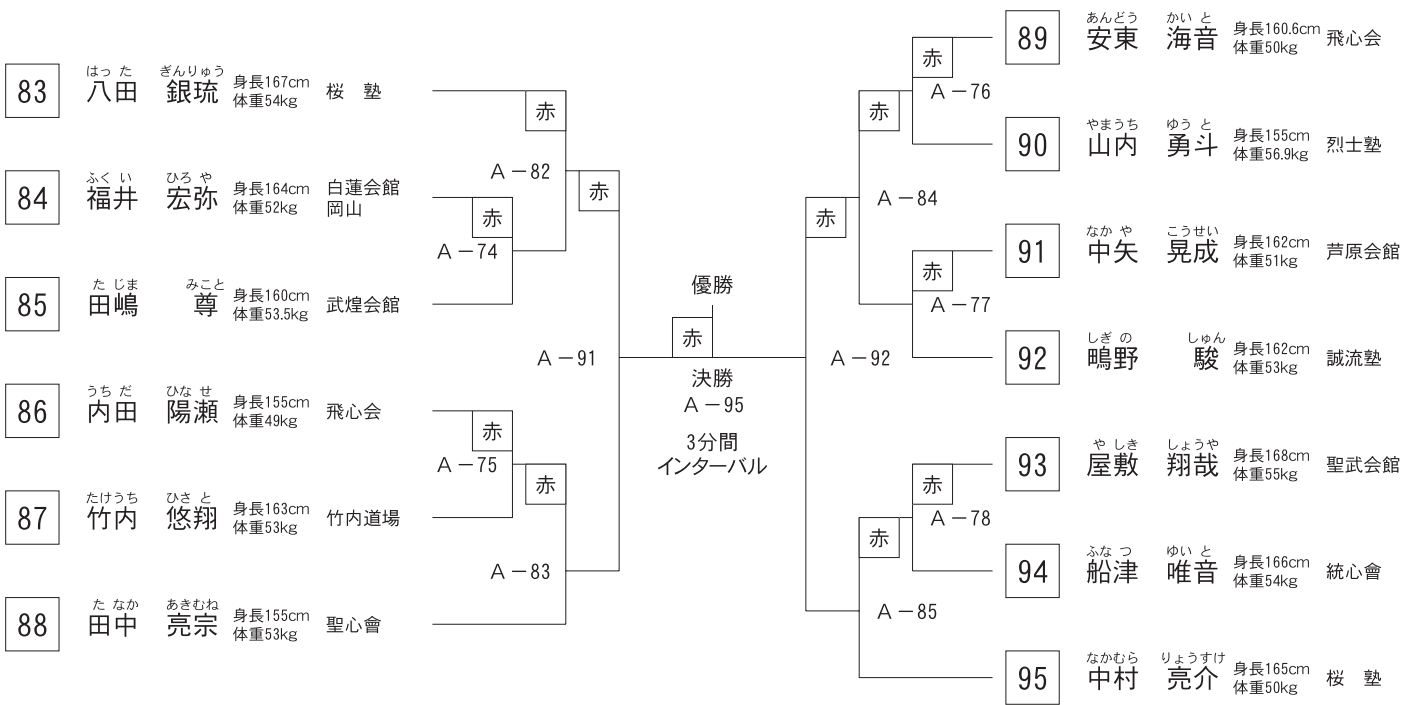

# Aコート

## 選抜 中学2～3年男子57kg以上の部(9名)

優勝		準優勝		3位		3位	
----	--	-----	--	----	--	----	--

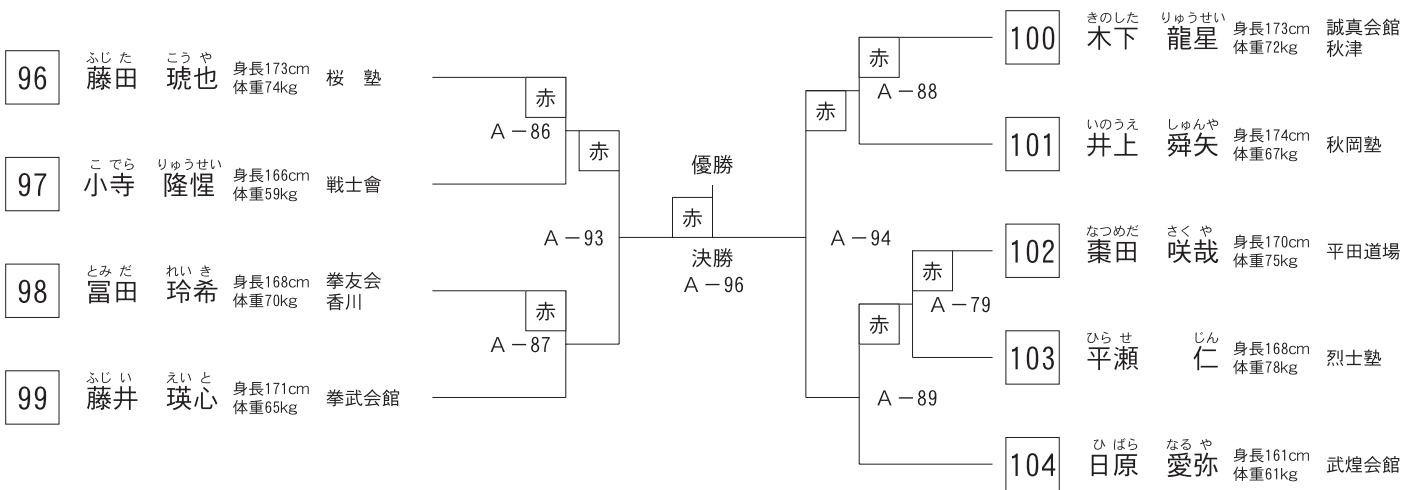

午後の部終了

## Bコート 午前の部

### 選抜 小学3年男子軽量27kg未満の部(8名)

優勝	準優勝	3位	3位	
----	-----	----	----	--

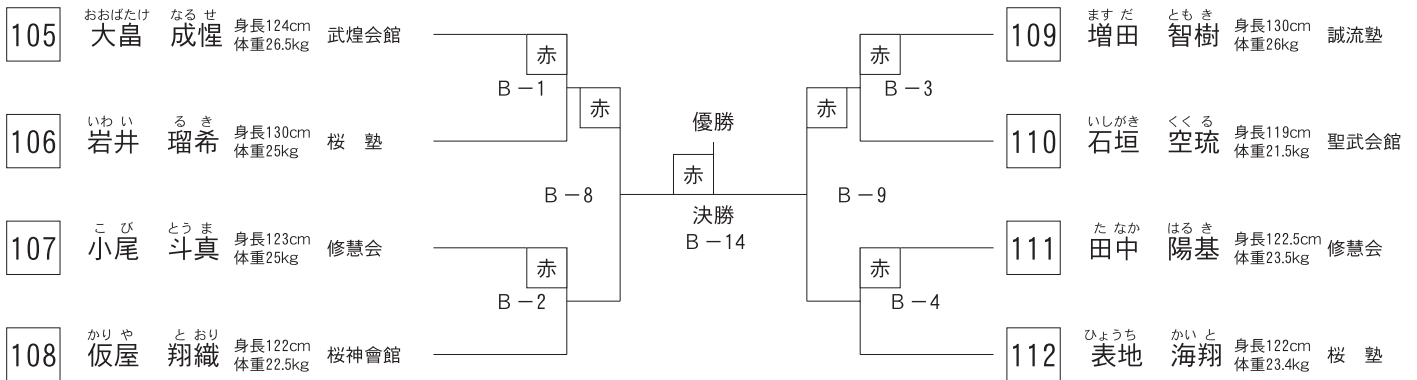

## Bコート

### 選抜 小学3年男子重量27kg以上の部(11名)

優勝	準優勝	3位	3位	
----	-----	----	----	--

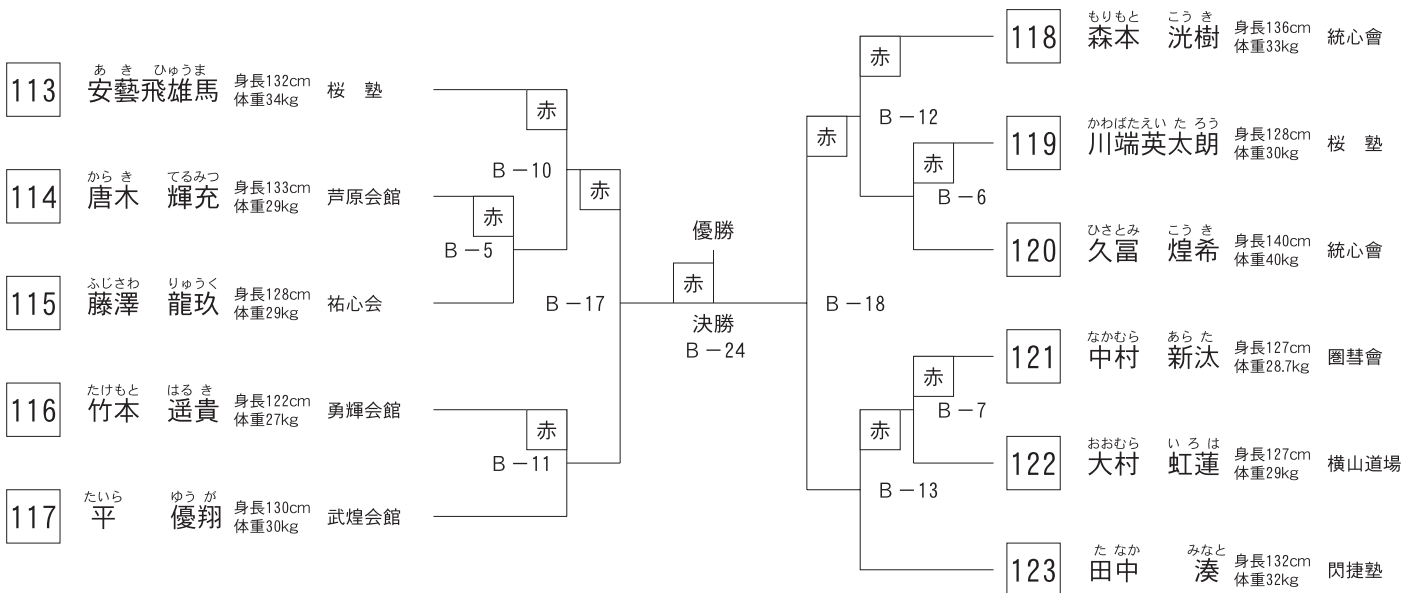

# Bコート

## 選抜 小学5年男子軽量35kg未満の部(23名)

優勝		準優勝		3位		3位	
----	--	-----	--	----	--	----	--

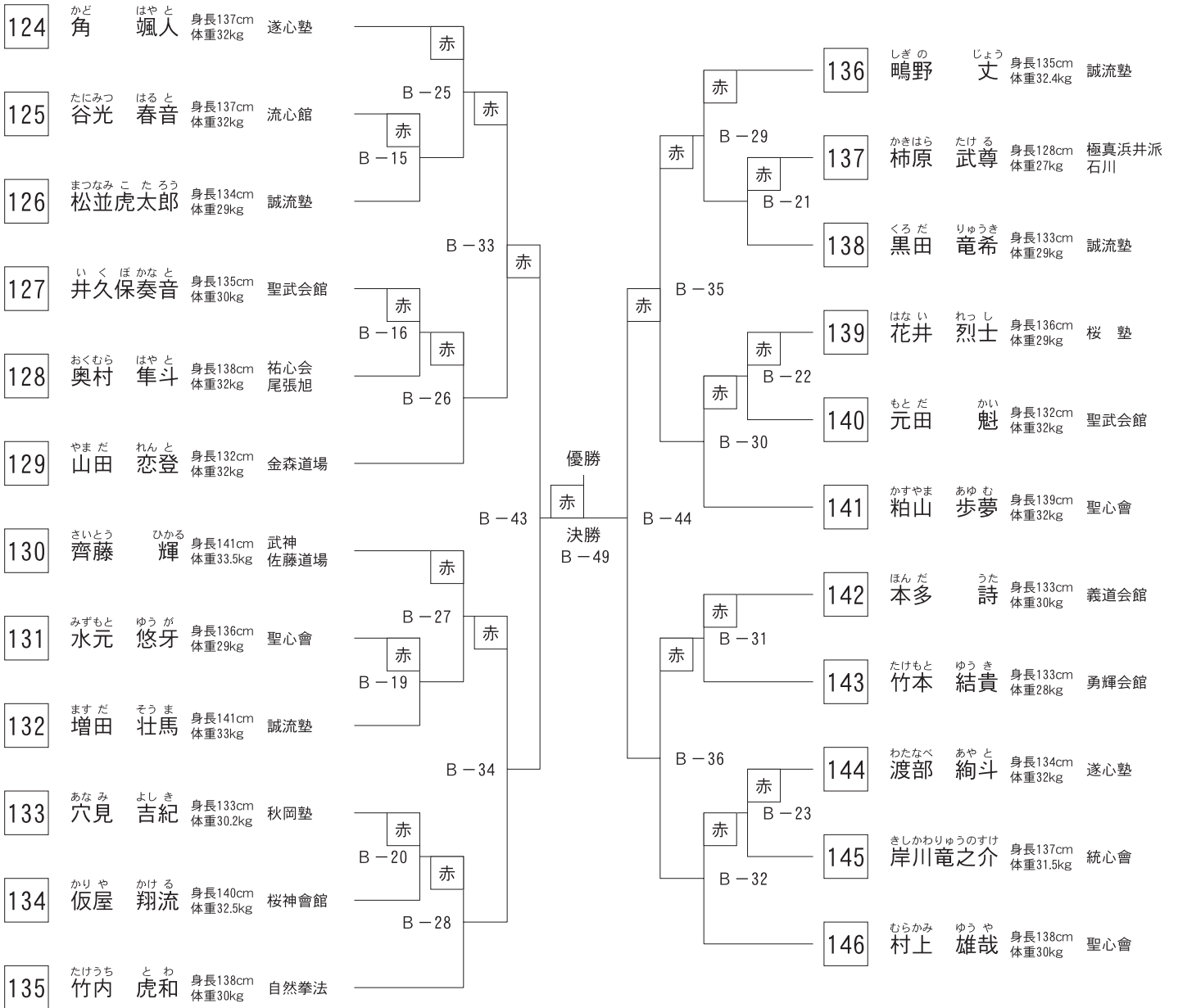

## Bコート

### 選抜 小学5年男子重量35kg以上の部(14名)

優勝	準優勝	3位	3位	
----	-----	----	----	--

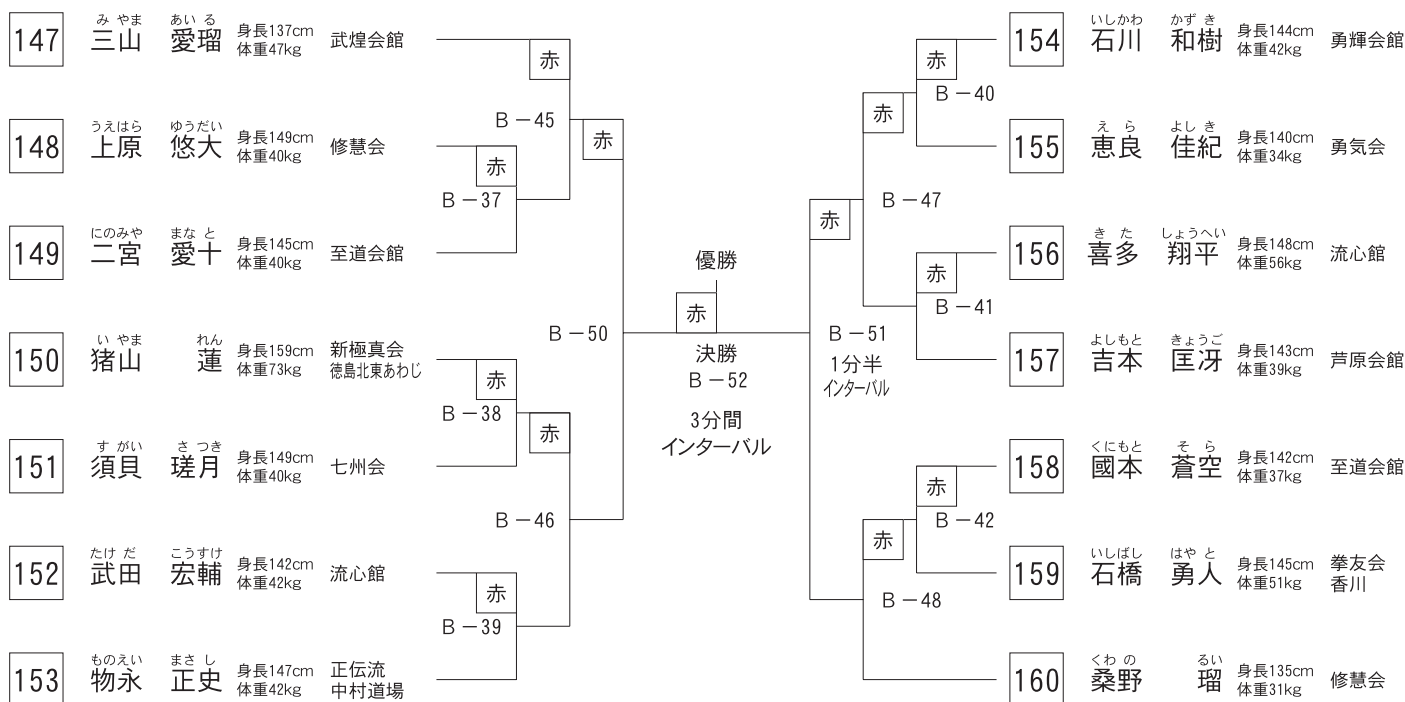

午前の部終了

## Bコート 午後の部

### 選抜 中学1年男子42kg未満の部(12名)

優勝	準優勝	3位	3位	
----	-----	----	----	--

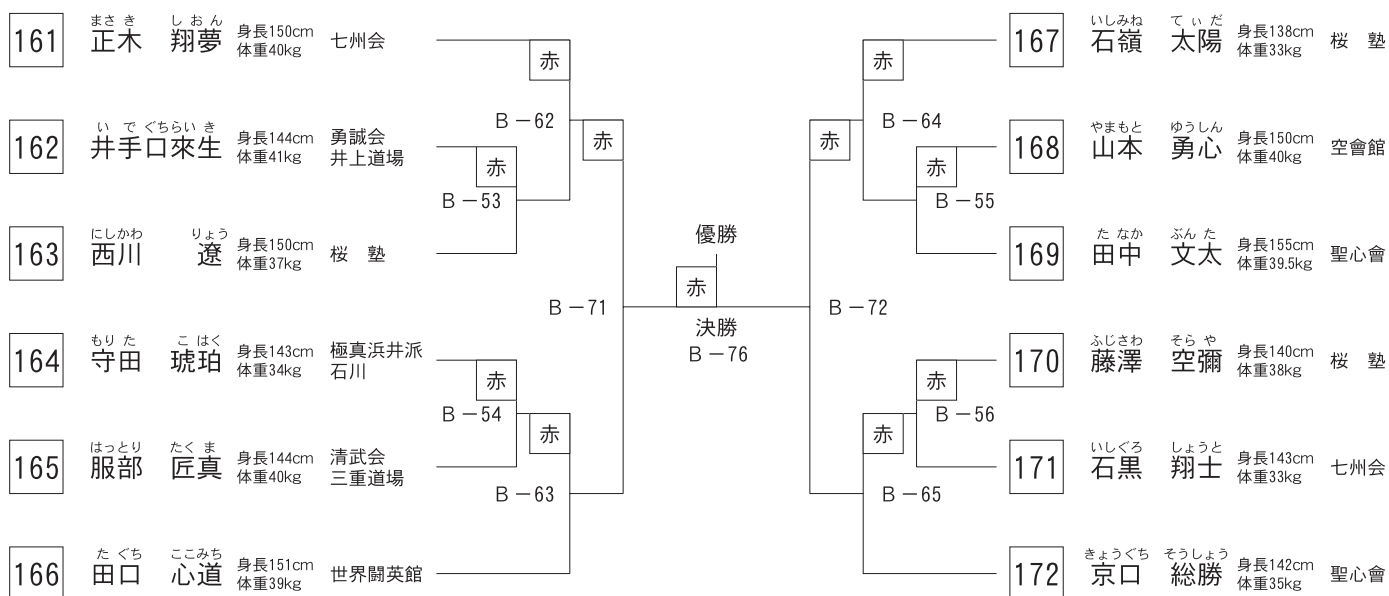



## Bコート

### 選抜 中学1年男子52kg未満の部(12名)

優勝		準優勝		3位		3位	
----	--	-----	--	----	--	----	--

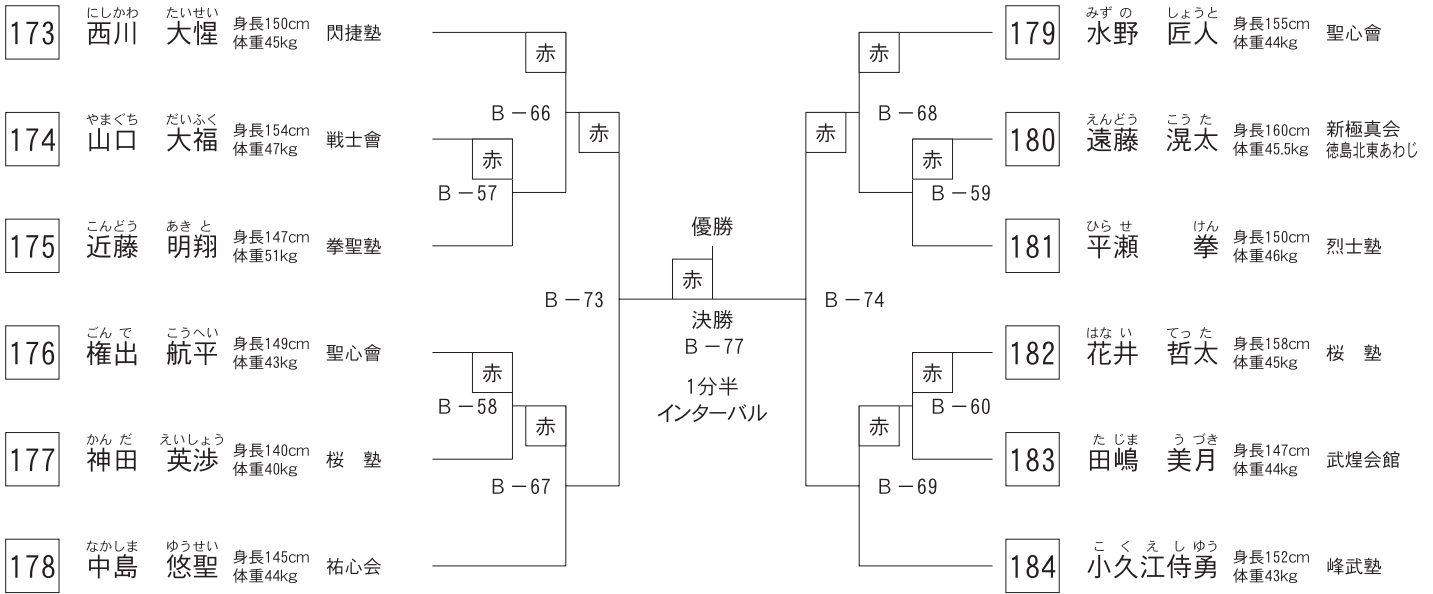

## Bコート

### 選抜 中学1年男子52kg以上の部(3名)

優勝	
----	--



※各自1勝1敗の場合は、1本勝ち>技有り>旗数>注意数>体重で順位を決めます。

## Bコート 高校生試合時間 2分

### 選抜 高校男子60kg未満の部(11名)

優勝		準優勝		3位		3位	
----	--	-----	--	----	--	----	--

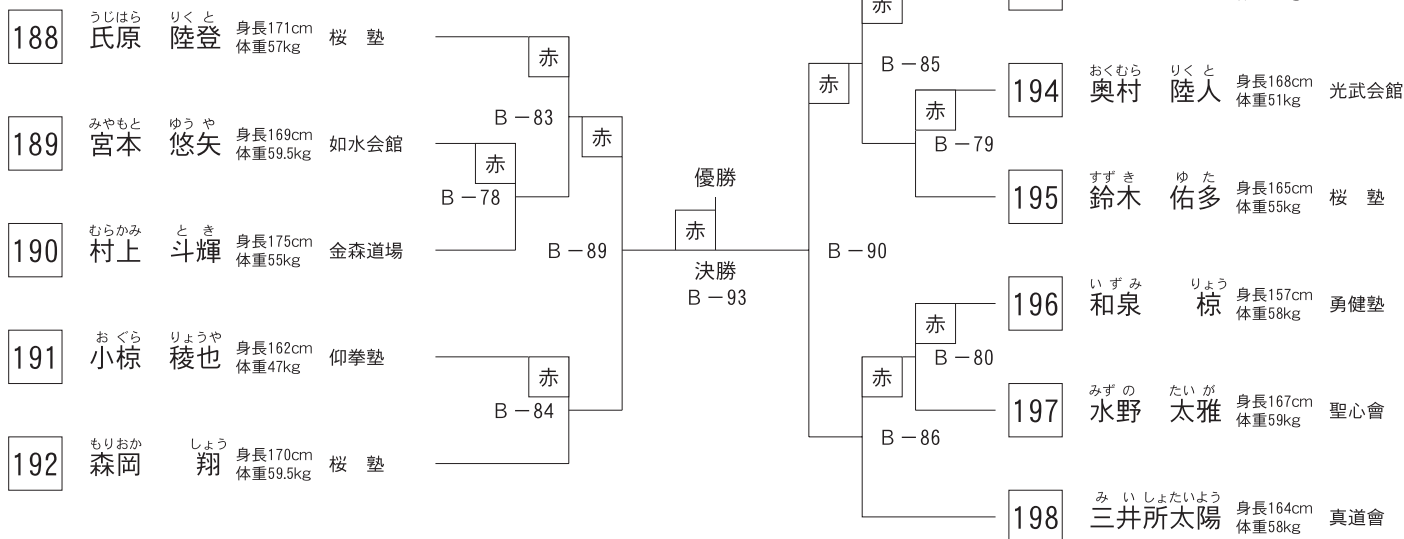

## Bコート

### 選抜 高校男子70kg未満の部(6名)

優勝		準優勝	
----	--	-----	--

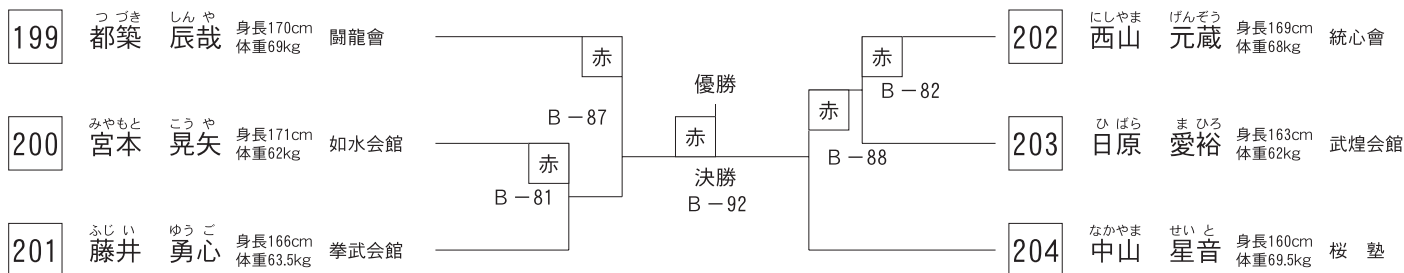

## Bコート

### 選抜 高校男子70kg以上の部(2名)

優勝	
----	--

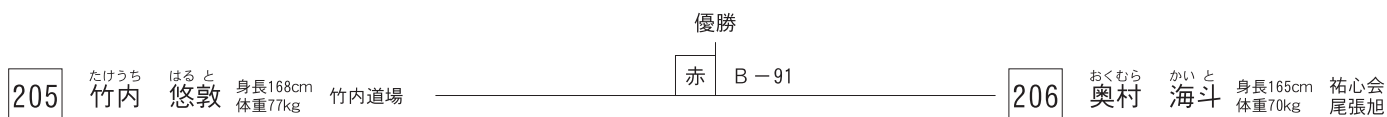

午後の部終了

# Cコート 午前の部

## 選抜 小学1年男子の部(11名)

優勝		準優勝		3位		3位	
----	--	-----	--	----	--	----	--

- 207 田嶋 梓 身長117cm 体重24.5kg 武煌会館
- 208 若松伊吹己 身長115cm 体重19.5kg 光雲塾
- 209 児玉 陽 身長130cm 体重33kg 拳友会 香川
- 210 竹下 愛恭 身長112cm 体重19kg 桜塾
- 211 黒田 春輝 身長121cm 体重22kg 誠流塾
- 212 松尾 陽汰 身長120cm 体重23kg 統心會

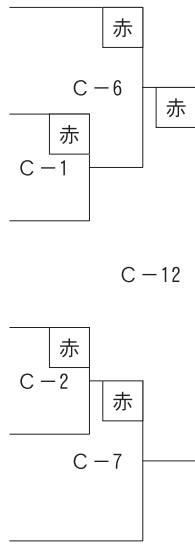

- 213 表地 力翔 身長122cm 体重23kg 桜塾
- 214 大浦 弘夢 身長124cm 体重22.5kg 拳友会 香川
- 215 宮内 颯士 身長120cm 体重24.2kg 如水会館
- 216 安藝龍雄馬 身長115cm 体重21kg 桜塾
- 217 藤原 熙乃 身長118cm 体重20kg 空會館

# Cコート

## 選抜 小学1年女子の部(6名)

優勝		準優勝	
----	--	-----	--

- 218 仮屋 望愛 身長115cm 体重20kg 桜神會館
- 219 小尾 穂花 身長107cm 体重17.5kg 修慧会
- 220 久野由衣菜 身長115cm 体重24kg 立志会

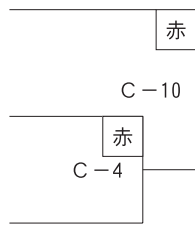

- 221 勝連結実菜 身長120cm 体重24kg 祐心会
- 222 小野 絆菜 身長121cm 体重39kg 武煌会館
- 223 桑野 寧 身長118cm 体重21kg 修慧会

# Cコート

## 選抜 小学2年男子の部(17名)

優勝		準優勝		3位		3位	
----	--	-----	--	----	--	----	--

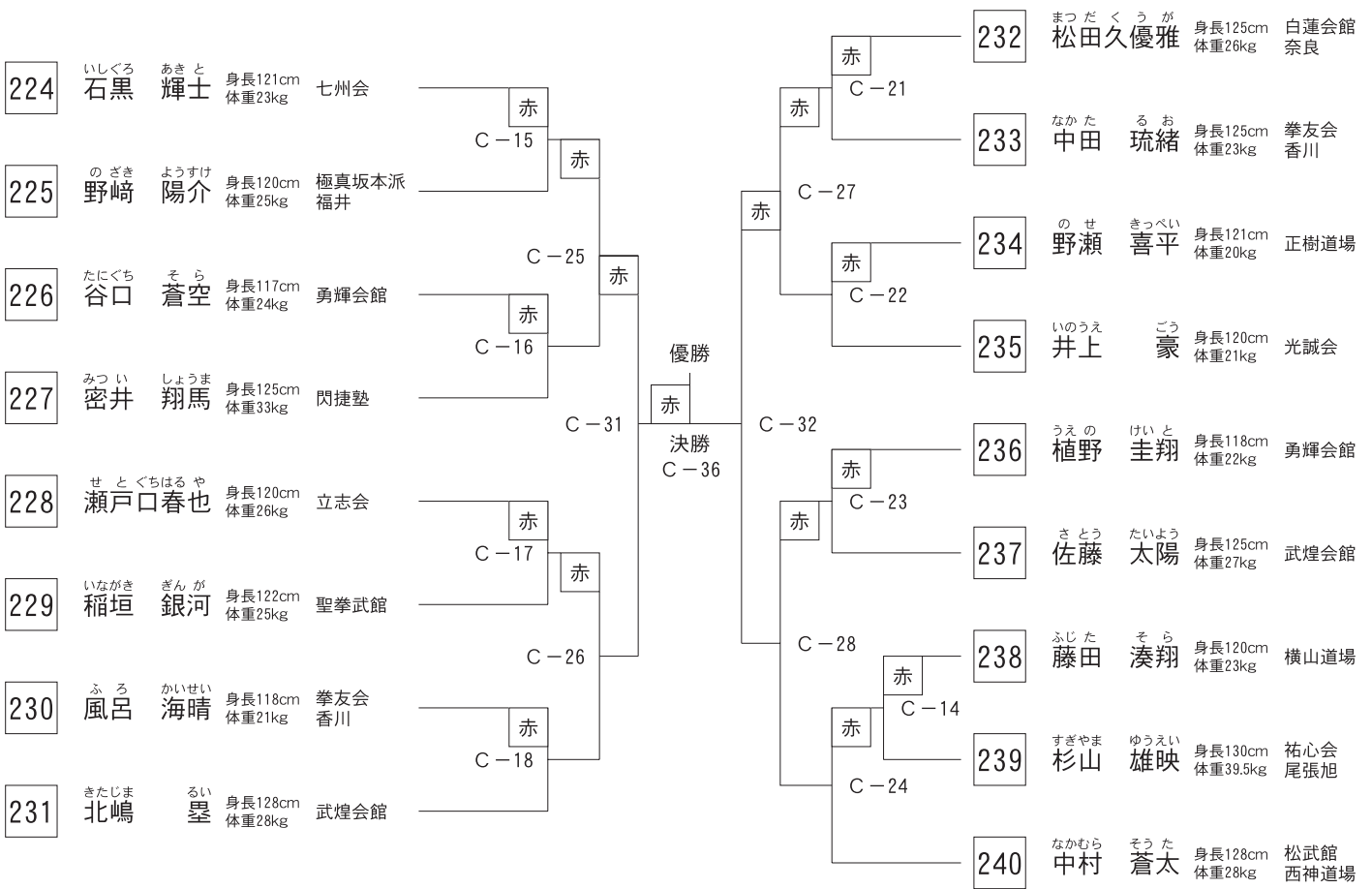

# Cコート

## 選抜 小学3年女子の部(4名)

優勝		準優勝	
----	--	-----	--

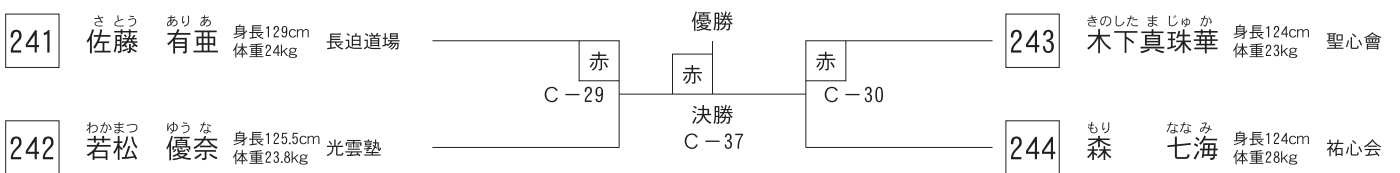

## Cコート

### 選抜 小学4年女子軽量30kg未満の部(11名)

優勝		準優勝		3位		3位	
----	--	-----	--	----	--	----	--

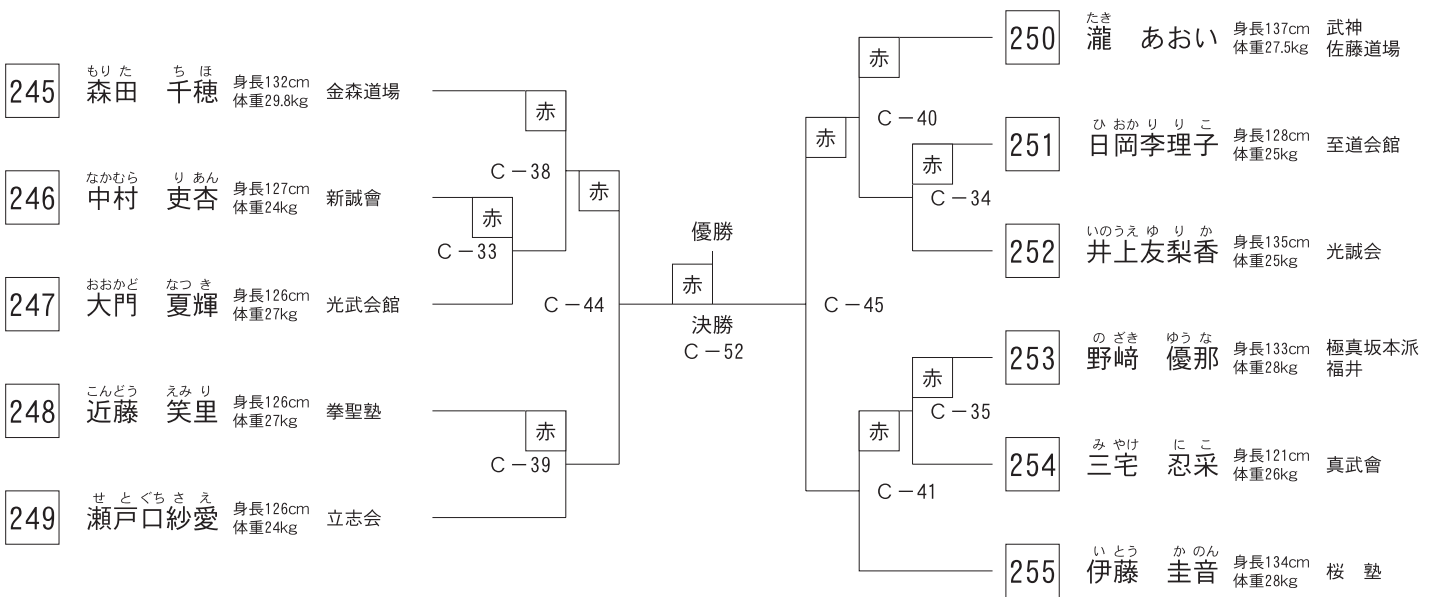

## Cコート

### 選抜 小学4年女子重量30kg以上の部(5名)

優勝		準優勝	
----	--	-----	--

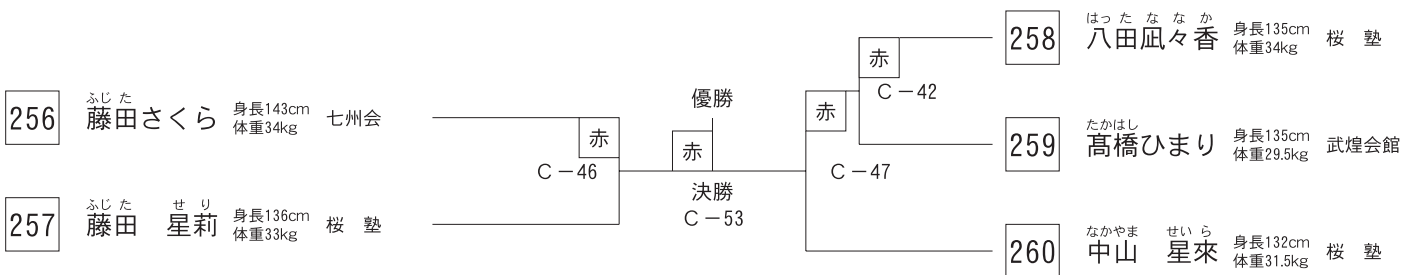

## Cコート

### 選抜 小学5年女子軽量35kg未満の部(5名)

優勝		準優勝	
----	--	-----	--

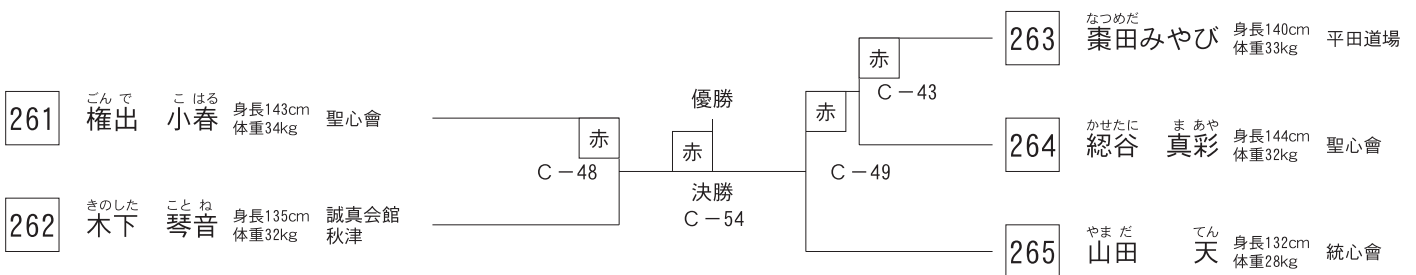

## Cコート

### 選抜 小学5年女子重量35kg以上の部(4名)

優勝		準優勝	
----	--	-----	--

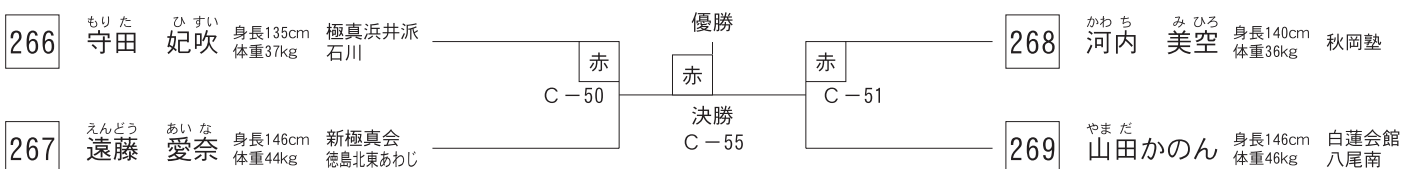

午前の部終了

## Cコート 午後の部

### 選抜 小学6年女子軽量40kg未満の部(10名)

優勝	準優勝	3位	3位
----	-----	----	----

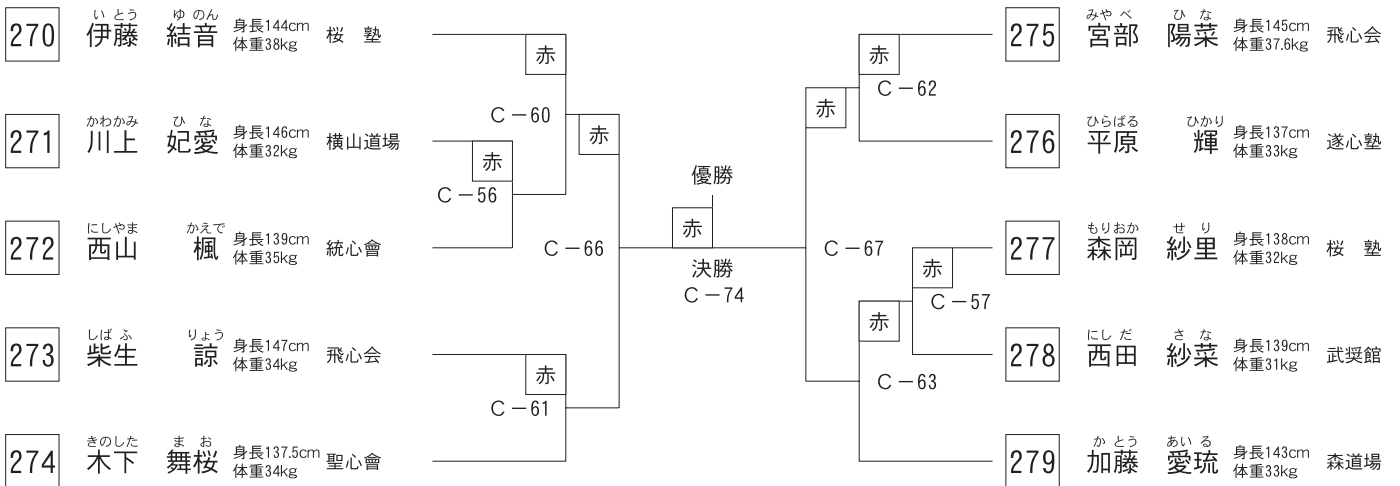

## Cコート

### 選抜 小学6年女子重量40kg以上の部(4名)

優勝	準優勝
----	-----

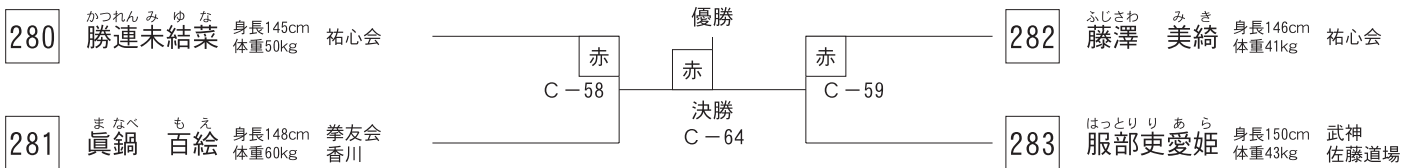

## Cコート 午後の部

### 選抜 小学6年男子重量40kg以上の部(13名)

優勝	準優勝	3位	3位
----	-----	----	----

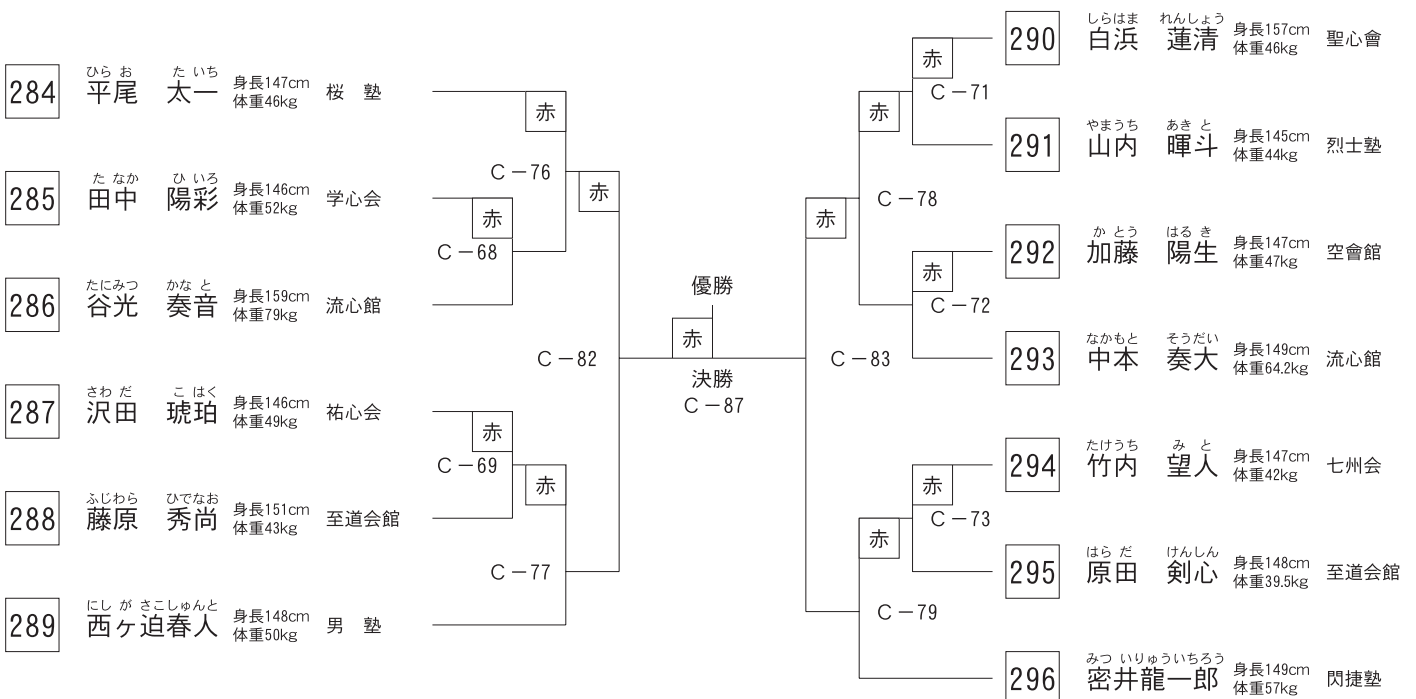

## Cコート

### 選抜 中学2～3年女子43kg未満の部(3名)

優勝

297	すずき のあ 鈴木 乃彩	身長151cm 体重41kg	桜塾	赤	C-65	298	おの じゆな 小野 珠菜	身長149cm 体重42kg	武煌会館
298	おの じゆな 小野 珠菜	身長149cm 体重42kg	武煌会館	赤	C-70	299	いしみね ちゆら 石嶺 美	身長147cm 体重34kg	桜塾
299	いしみね ちゆら 石嶺 美	身長147cm 体重34kg	桜塾	赤	C-75	297	すずき のあ 鈴木 乃彩	身長151cm 体重41kg	桜塾

※各自1勝1敗の場合は、1本勝ち>技有り>旗数>注意数>体重で順位を決めます。

## Cコート

### 選抜 中学2～3年女子50kg未満の部(5名)

優勝

準優勝

300	おくむら さら 奥村 沙来	身長157cm 体重45kg	祐心会 尾張旭	赤	C-85	302	おおかど りこ 大門 梨子	身長151cm 体重47kg	光武会館
301	かわの さな 河埜 紗奈	身長154cm 体重46kg	神武会館	赤	C-91	303	すえざわ るい 末澤 琉衣	身長152cm 体重49kg	流心館
				優勝		304	おおた まゆ 太田 万結	身長151cm 体重49kg	祐心会

## Cコート

### 選抜 中学2～3年女子50kg以上の部(3名)

優勝

305	そねかつさやか 曾根勝沙也香	身長163cm 体重65kg	流心館	赤	C-80	306	くろだ ゆづき 黒田 唯月	身長156cm 体重59kg	誠流塾
306	くろだ ゆづき 黒田 唯月	身長156cm 体重59kg	誠流塾	赤	C-84	307	しおやまじゅりあ 塩山樹梨彩	身長157cm 体重55.5kg	空研塾 西田道場
307	しおやまじゅりあ 塩山樹梨彩	身長157cm 体重55.5kg	空研塾 西田道場	赤	C-88	305	そねかつさやか 曾根勝沙也香	身長163cm 体重65kg	流心館

※各自1勝1敗の場合は、1本勝ち>技有り>旗数>注意数>体重で順位を決めます。

## Cコート

### 選抜 高校女子48kg未満の部(4名)

優勝		準優勝	
----	--	-----	--

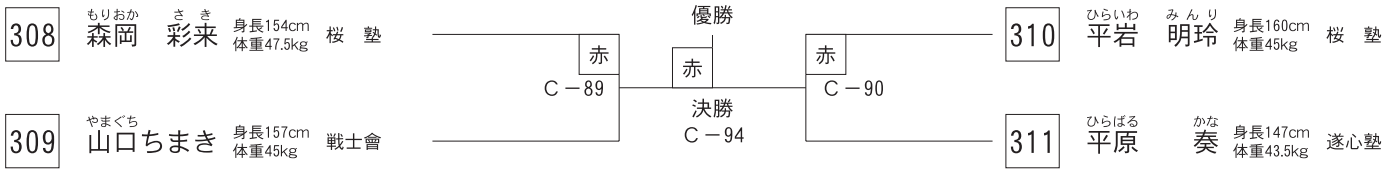

## Cコート

### 選抜 高校女子55kg未満の部(2名)

優勝	
----	--

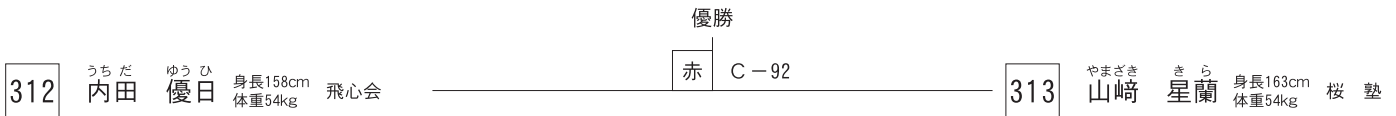

## Cコート

### 選抜 高校女子55kg以上の部(2名)

優勝	
----	--

