

【選抜クラス】

<1部 Mコート>

小学4年男子 (上級) 30kg未満 【13名】 優勝 準優勝 3位 3位 【Mコート】
 (試合時間:本戦1分30秒 マスト)
 ヘッド:JKJO(シールド付き) 拳:JKJO すね:JKJO ひざ:JKJO 金的:○ 胸:×

- 桜神會館
126.0cm 24.0kg
- 秋岡塾
125.3cm 26.0kg
- 慧昇會
129.0cm 27.0kg
- 闘心會
128.0cm 29.0kg
- 慧昇會
124.0cm 25.0kg
- 成心會福岡支部
132.8cm 28.7kg
- 勇征会
130.0cm 27.0kg

- かりや とおり
仮屋 翔織 67
- いしい こおが
石井 心勇雅 68
- しおはま ふう
塩濱 鳳 69
- つるの ゆうま
鶴野 悠真 70
- にいざわ そうすけ
新澤 颯介 71
- たけうち まなと
竹内 愛翔 72
- いとう てとら
伊東 天虎 73

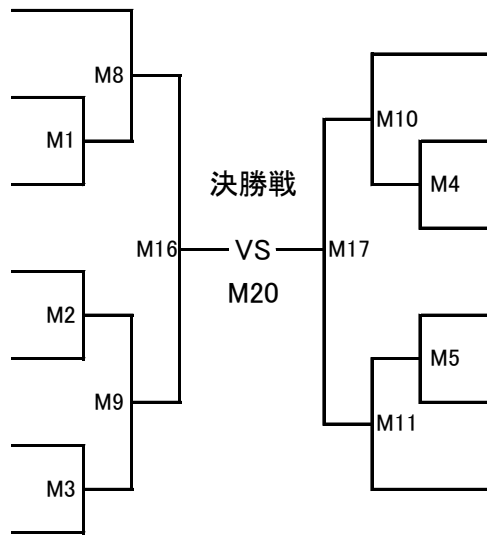

- しわ そうすけ
74 志波 奏祐 統心會 126.0cm 28.0kg
- いしばし しおん
75 石橋 紫音 闘心會 129.0cm 28.0kg
- みぞべ こうた
76 溝部 煌太 慧昇會 128.0cm 25.0kg
- うえだ はる
77 上田 羽流 闘心會 128.0cm 28.0kg
- まつした はやと
78 松下 颯翔 暁 127.0cm 25.0kg
- まつかわ じんや
79 松川 仁哉 勇征会 128.0cm 26.8kg

小学4年男子 (上級) 30kg以上 【10名】 優勝 準優勝 3位 3位 【Mコート】
 (試合時間:本戦1分30秒 マスト)
 ヘッド:JKJO(シールド付き) 拳:JKJO すね:JKJO ひざ:JKJO 金的:○ 胸:×

- 統心會佐賀支部
142.0cm 37.0kg
- 侍道志格闘塾
140.0cm 37.0kg
- 深野道場
137.0cm 37.0kg
- 真正会熊本支部
138.0cm 36.0kg
- 桜塾
133.0cm 38.0kg

- もりもと こうき
森本 洸樹 80
- こだま いぶき
児玉 勇吹 81
- もりやま なおと
盛山 直登 82
- あらき ゆうだい
荒木 裕大 83
- かわばた えいたろう
川端 英太郎 84

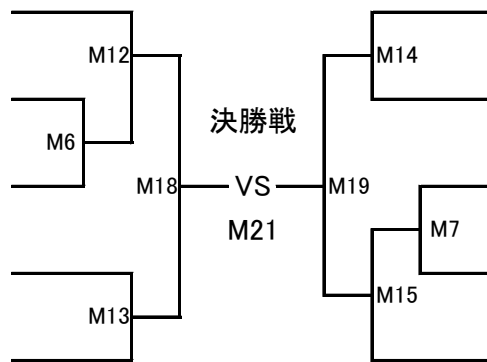

- なかから れんま
85 中倉 蓮磨 武現塾 佐世保 142.0cm 37.0kg
- のみやま たいせい
86 野見山 大聖 成心會福岡支部 135.0cm 30.0kg
- ひさとみ こうき
87 久富 煌希 統心會 145.0cm 46.0kg
- しらいし おうせい
88 白石 桜星 下松格闘技クラブ勇気会 135.0cm 30.0kg
- いのうえ はると
89 井上 晴翔 深野道場 134.0cm 30.0kg

<1部 Aコート>

小学3年女子 (上級) 【10名】 優勝 準優勝 3位 3位 **【Aコート】**

(試合時間:本戦1分30秒 マスト)
 ヘッド:JKJO(シールド付き) 拳:JKJO すね:JKJO ひざ:JKJO 金的:○ 胸:○

拳栄会館 130.0cm 23.0kg	いづつ さゆき 井筒 幸希 57		いしい もえ 62 石井 萌咲	義信會 129.0cm 28.0kg
空會館 125.0cm 25.0kg	なかしま ひなり 中島 妃音 58		ふなつ のあ 63 船津 望愛	統心會 121.0cm 23.0kg
統心會 123.0cm 30.0kg	ともだ ももは 友田 萌々羽 59		うがい こころ 64 鶺鴒 心	慧昇會 125.0cm 25.0kg
誠武塾 120.0cm 24.0kg	こうちやく うるみ 高着 麗海 60		ぬまた こはな 65 沼田 倅花	深野道場 120.0cm 28.0kg
下松格闘技クラブ勇氣会 117.9cm 28.3kg	さえき さくや 佐伯 朔弥 61		とみなが あゆり 66 富永 愛優凜	礼仁會 128.0cm 28.0kg

小学4年女子 (上級) 30kg未満 【7名】 優勝 準優勝 3位 **【Aコート】**

(試合時間:本戦1分30秒 マスト)
 ヘッド:JKJO(シールド付き) 拳:JKJO すね:JKJO ひざ:JKJO 金的:○ 胸:○

誠武塾 127.0cm 27.0kg	こうちやく ここみ 高着 心海 90		いしかわ あんな 94 石川 杏菜	龍士會 126.0cm 24.5kg
下松格闘技クラブ勇氣会 138.0cm 27.0kg	さとう ありあ 佐藤 有亜 91		いとやま ちさと 95 糸山 知里	真道會 120.0cm 20.0kg
一道会 132.0cm 29.0kg	ふじさき あいり 藤崎 藍璃 92		かきはら めいな 96 柿原 芽衣奈	園芸會 126.0cm 26.5kg
一進会 130.0cm 27.0kg	ますだ なな 舩田 愛菜 93			
		3位決定戦—A19		

小学4年女子 (上級) 30kg以上 【7名】 優勝 準優勝 3位 **【Aコート】**

(試合時間:本戦1分30秒 マスト)
 ヘッド:JKJO(シールド付き) 拳:JKJO すね:JKJO ひざ:JKJO 金的:○ 胸:○

一進会 128.0cm 31.0kg	よこた きい 横田 絆生 97		なかお みなこ 101 中尾 美奈子	下松格闘技クラブ勇氣会 129.0cm 30.0kg
下松格闘技クラブ勇氣会 135.0cm 28.5kg	やまさき あかり 山崎 朱璃 98		とねがわ まりあ 102 舎川 聖愛	拳栄会館 130.0cm 33.0kg
烈士會 138.0cm 35.0kg	えぐち ひなた 江口 ひなた 99		ありた みお 103 有田 美虹	龍士會 137.0cm 31.0kg
真正会熊本支部 133.0cm 30.5kg	たけした りん 竹下 凜 100			
		3位決定戦—A20		

<1部 Bコート>

小学2年女子 (上級) 【6名】 優勝 準優勝 3位 **【Bコート】**

(試合時間:本戦1分30秒 マスト)
 ヘッド:JKJO(シールド付き) 拳:JKJO すね:JKJO ひざ:× 金的:○ 胸:×

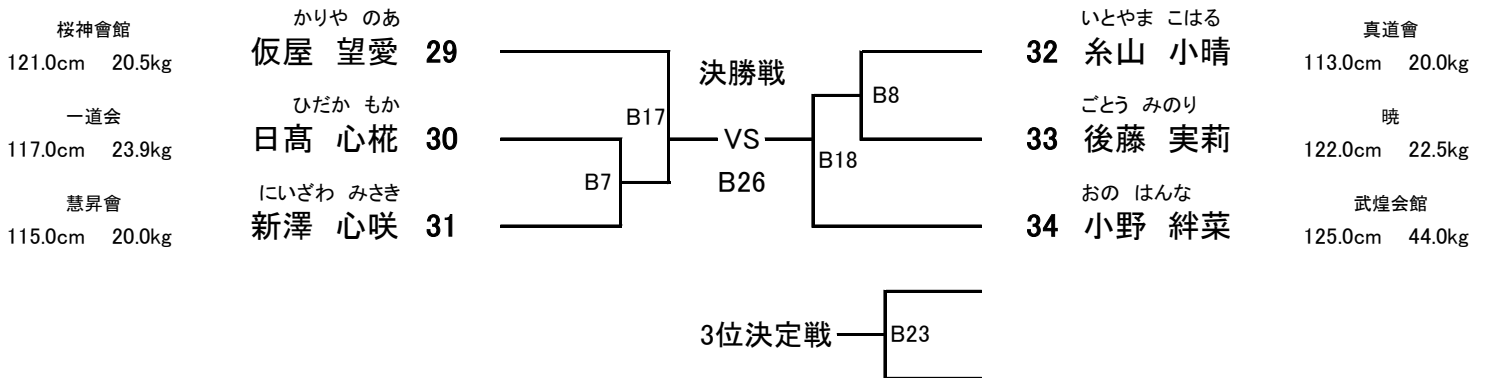

小学3年男子 (上級) 27kg未満 【12名】 優勝 準優勝 3位 3位 **【Bコート】**

(試合時間:本戦1分30秒 マスト)
 ヘッド:JKJO(シールド付き) 拳:JKJO すね:JKJO ひざ:JKJO 金的:○ 胸:×

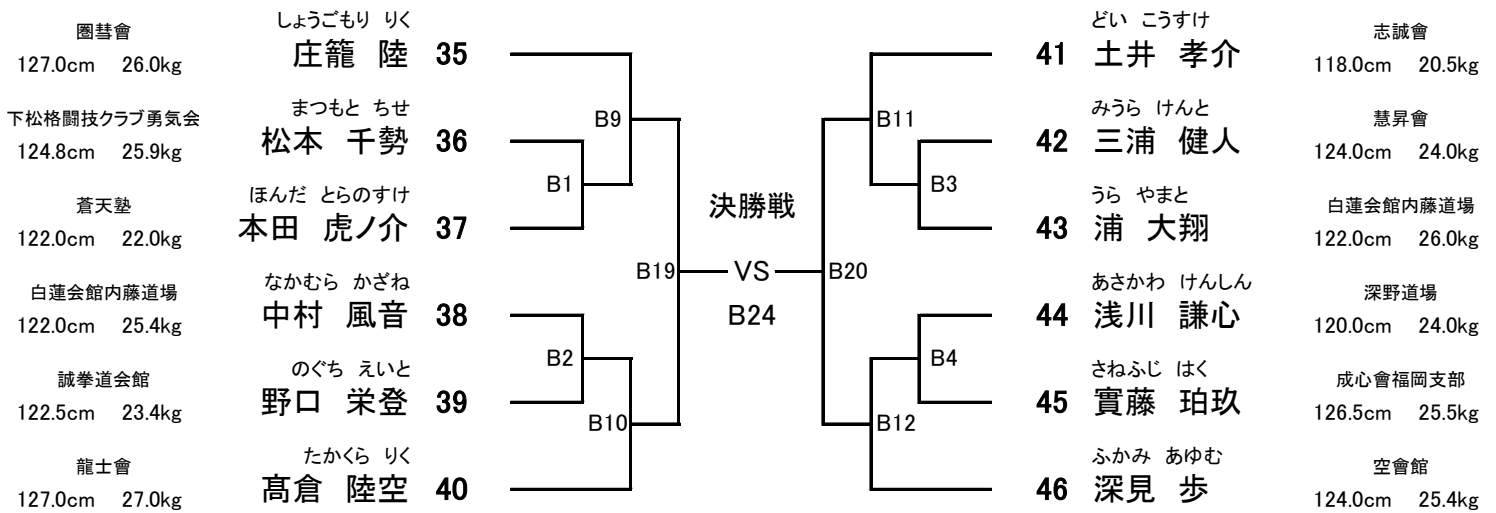

小学3年男子 (上級) 27kg以上 【10名】 優勝 準優勝 3位 3位 **【Bコート】**

(試合時間:本戦1分30秒 マスト)
 ヘッド:JKJO(シールド付き) 拳:JKJO すね:JKJO ひざ:JKJO 金的:○ 胸:×

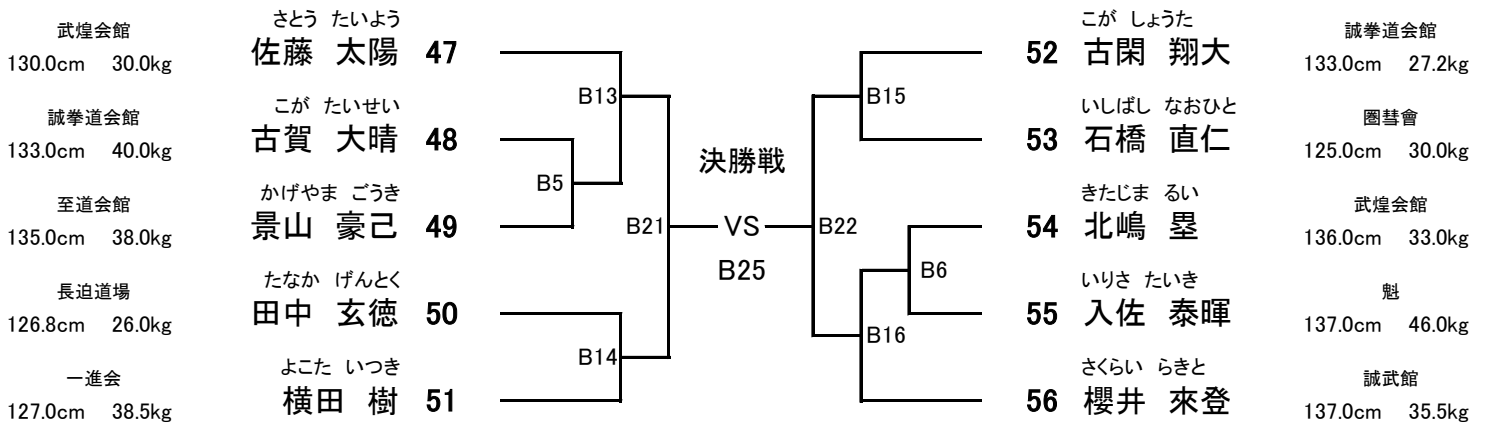

<1部 Cコート>

幼年男子 (上級) 【3名】 **優勝** **【Cコート】**
 (試合時間: 本戦1分30秒 マスト)
 ヘッド: JKJO(シールド付き) 拳: JKJO すね: JKJO ひざ: × 金的: ○ 胸: ×

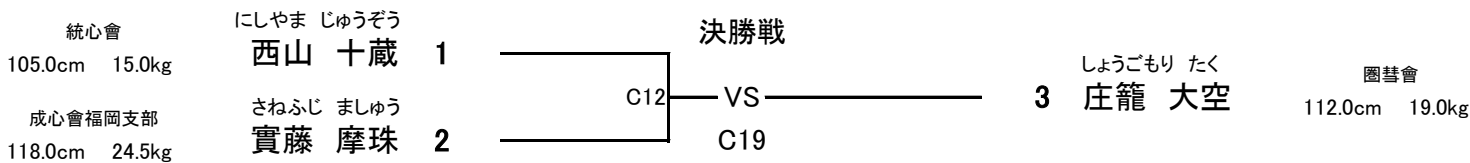

幼年女子 (上級) 【3名】 **優勝** **【Cコート】**
 (試合時間: 本戦1分30秒 マスト)
 ヘッド: JKJO(シールド付き) 拳: JKJO すね: JKJO ひざ: × 金的: ○ 胸: ×

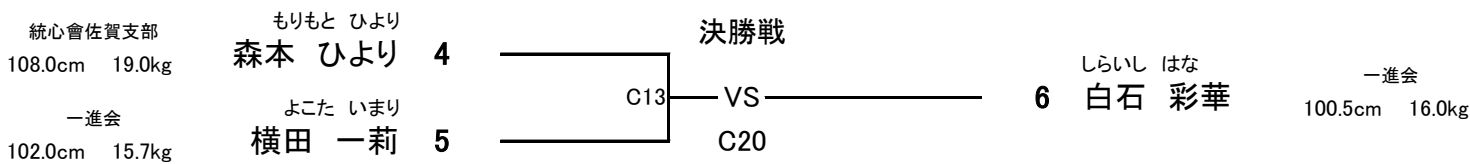

小学1年男子 (上級) 【9名】 **優勝** **準優勝** **3位** **3位** **【Cコート】**
 (試合時間: 本戦1分30秒 マスト)
 ヘッド: JKJO(シールド付き) 拳: JKJO すね: JKJO ひざ: × 金的: ○ 胸: ×

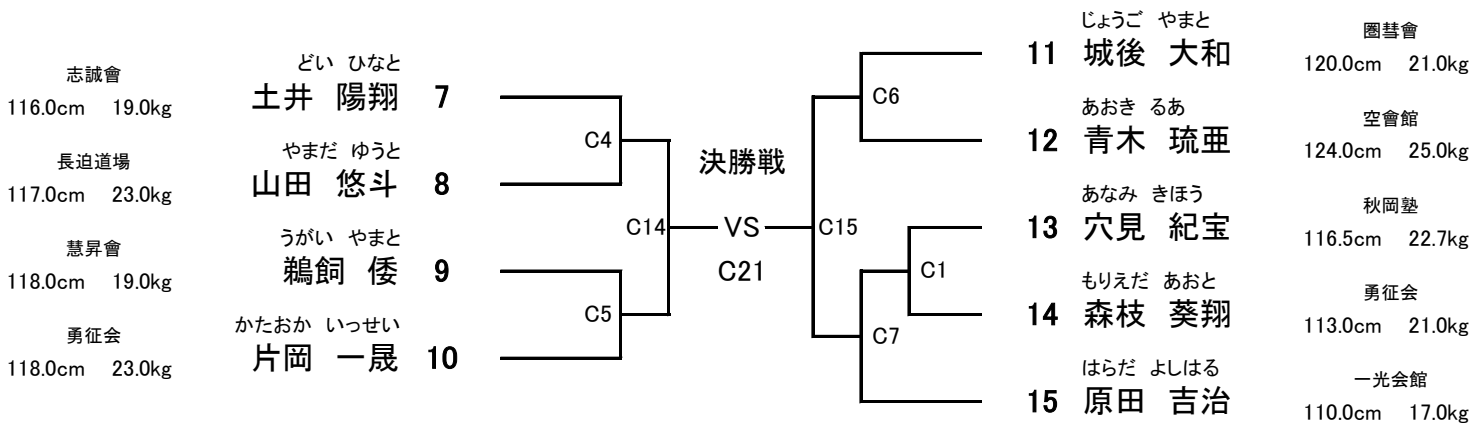

<1部 Cコート>

小学1年女子 (上級) **【3名】** **優勝** **【Cコート】**
 (試合時間:本戦1分30秒 マスト)
 ヘッド:JKJO(シールド付き) 拳:JKJO すね:JKJO ひざ:× 金的:○ 胸:×

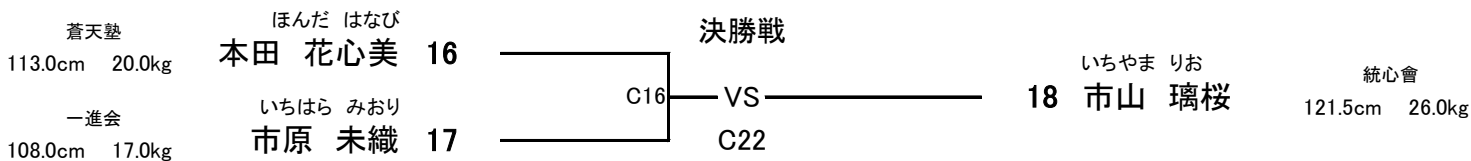

小学2年男子 (上級) **【10名】** **優勝** **準優勝** **3位** **3位** **【Cコート】**
 (試合時間:本戦1分30秒 マスト)
 ヘッド:JKJO(シールド付き) 拳:JKJO すね:JKJO ひざ:× 金的:○ 胸:×

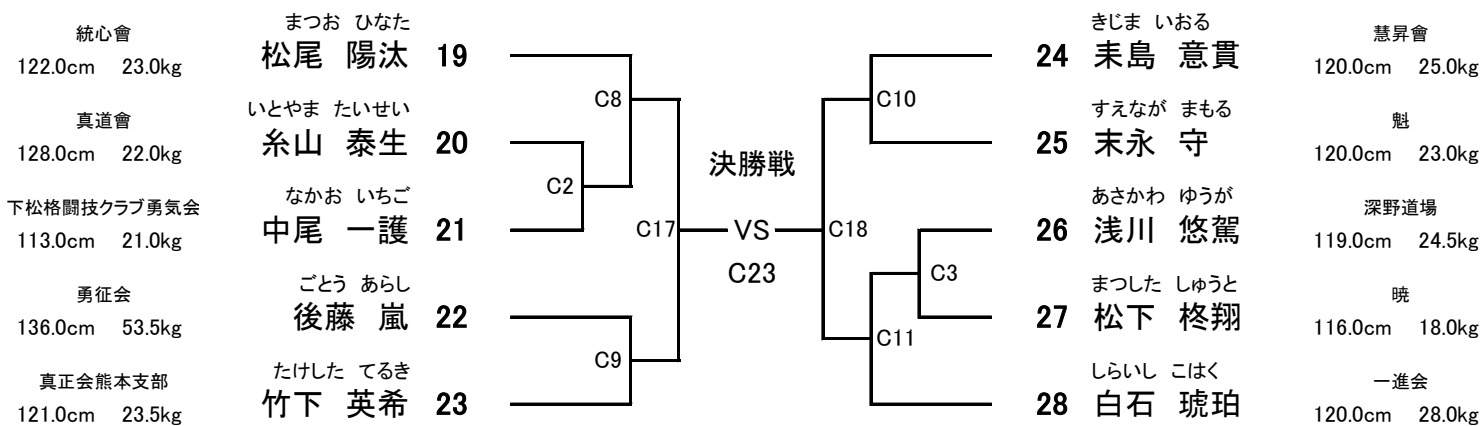

【選抜クラス】

<2部 Mコート>

中学2～3年女子 (上級) 43kg未満 **【7名】** **優勝** **準優勝** **3位** **【Mコート】**
 (試合時間:本戦1分30秒 マスト)
 ヘッド:JKJO 拳:JKJO すね:JKJO ひざ:JKJO 金的:○ 胸:○

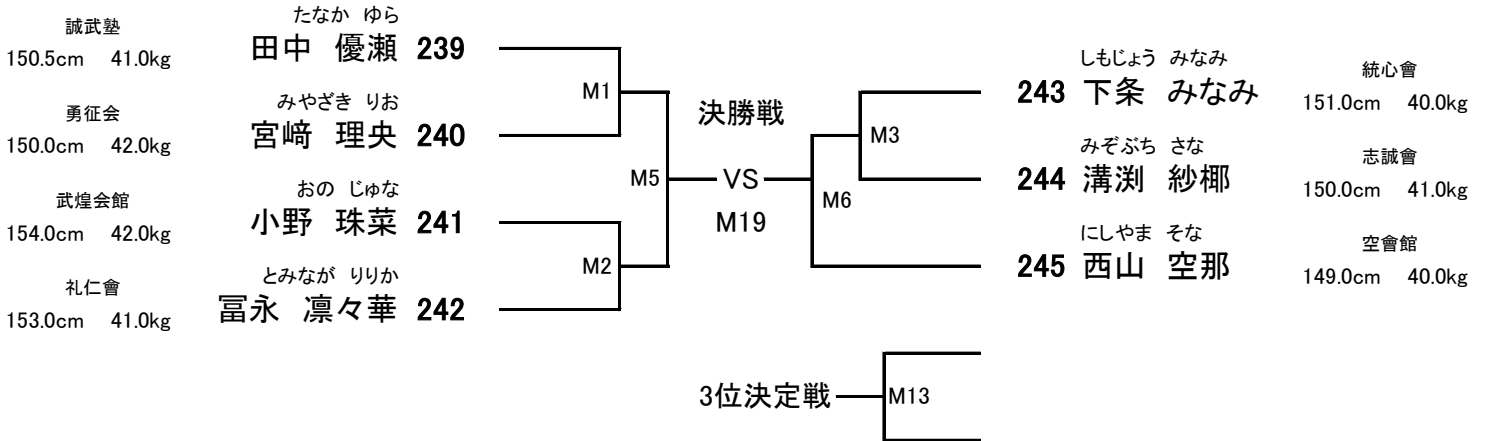

中学2～3年女子 (上級) 50kg以上 **【3名】** **優勝** **【Mコート】**
 (試合時間:本戦1分30秒 マスト)
 ヘッド:JKJO 拳:JKJO すね:JKJO ひざ:JKJO 金的:○ 胸:○

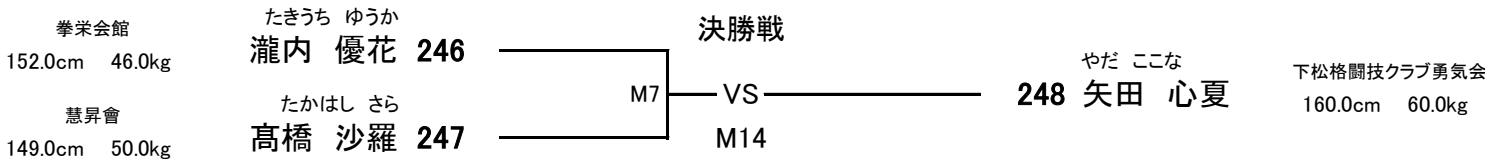

高校女子 (上級) 48kg未満 **【1名】** **優勝** **【Mコート】**
 (試合時間:本戦2分 マスト)
 ヘッド:JKJO 拳:JKJO すね:JKJO ひざ:JKJO 金的:○ 胸:○

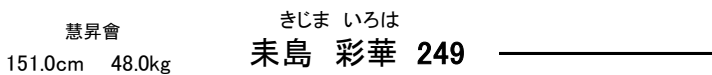

高校女子 (上級) 55kg未満 **【4名】** **優勝** **準優勝** **【Mコート】**
 (試合時間:本戦2分 マスト)
 ヘッド:JKJO 拳:JKJO すね:JKJO ひざ:JKJO 金的:○ 胸:○

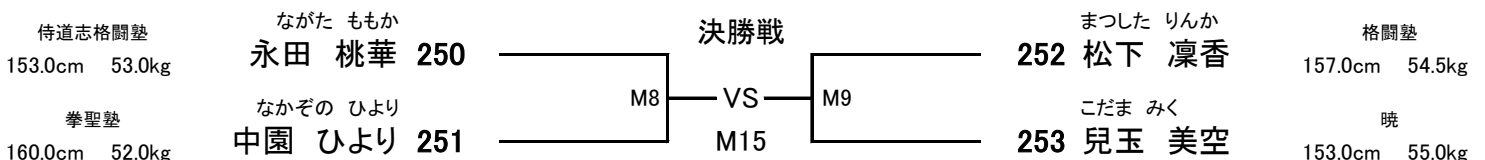

＜2部 Mコート＞

高校男子
(上級)
60kg未満
【5名】優勝準優勝
【Mコート】

(試合時間: 本戦2分 マスト)
 ヘッド: JKJO 拳: JKJO すね: JKJO ひざ: JKJO 金的: ○ 胸: ×

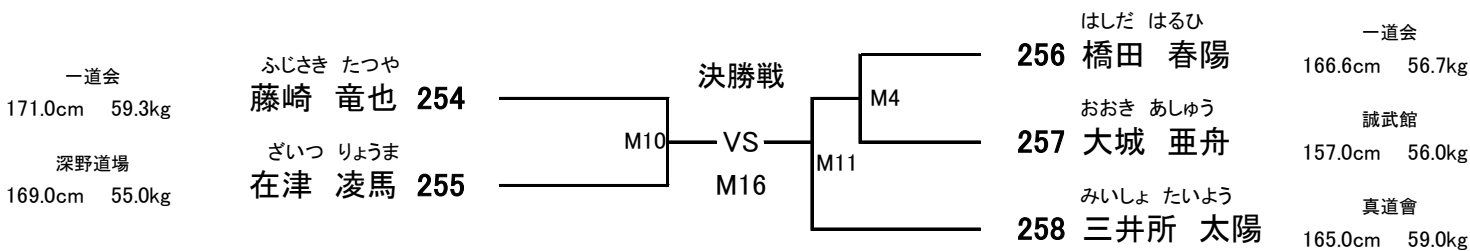

高校男子
(上級)
70kg未満
【2名】優勝
【Mコート】

(試合時間: 本戦2分 マスト)
 ヘッド: JKJO 拳: JKJO すね: JKJO ひざ: JKJO 金的: ○ 胸: ×



高校男子
(上級)
70kg以上
【3名】優勝
【Mコート】

(試合時間: 本戦2分 マスト)
 ヘッド: JKJO 拳: JKJO すね: JKJO ひざ: JKJO 金的: ○ 胸: ×

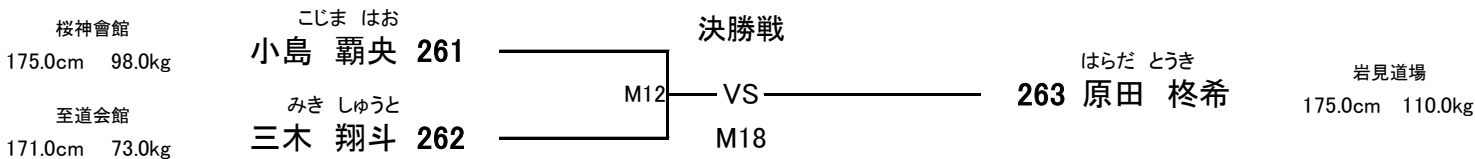

＜2部 Aコート＞

中学2～3年男子	【12名】	優勝	準優勝	3位	3位	【Aコート】
(上級)		(試合時間: 本戦1分30秒 マスト)				
47kg未満		ヘッド:JKJO 拳:JKJO すね:JKJO ひざ:JKJO 金的:○ 胸:×				

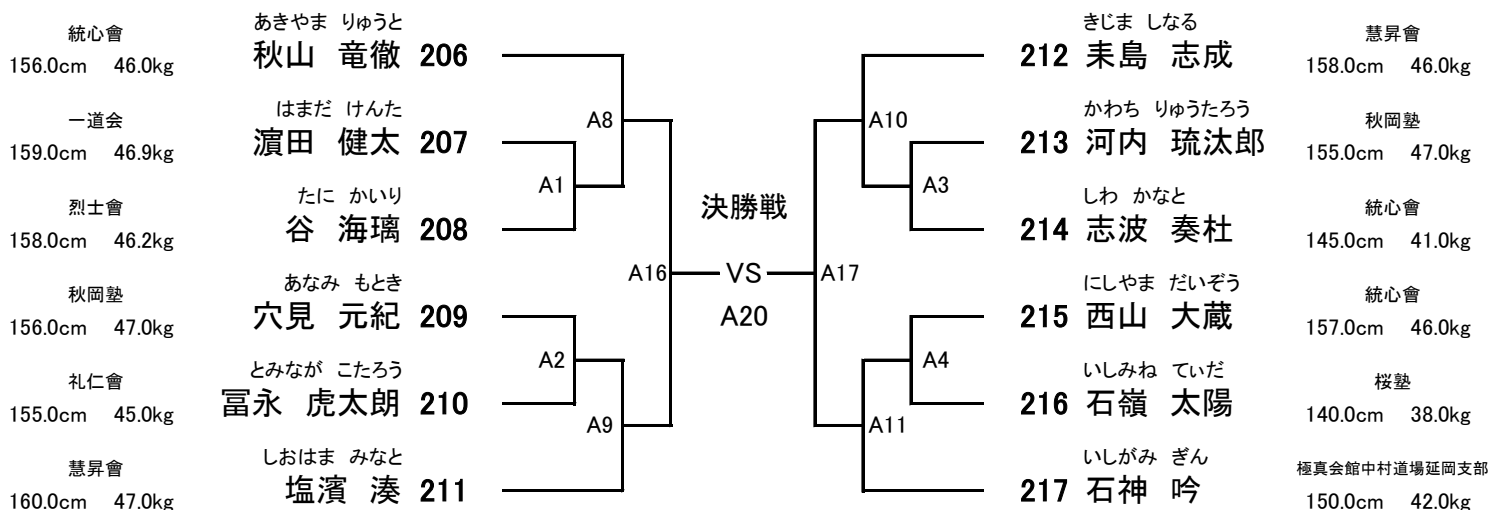

中学2～3年男子	【11名】	優勝	準優勝	3位	3位	【Aコート】
(上級)		(試合時間: 本戦1分30秒 マスト)				
57kg未満		ヘッド:JKJO 拳:JKJO すね:JKJO ひざ:JKJO 金的:○ 胸:×				

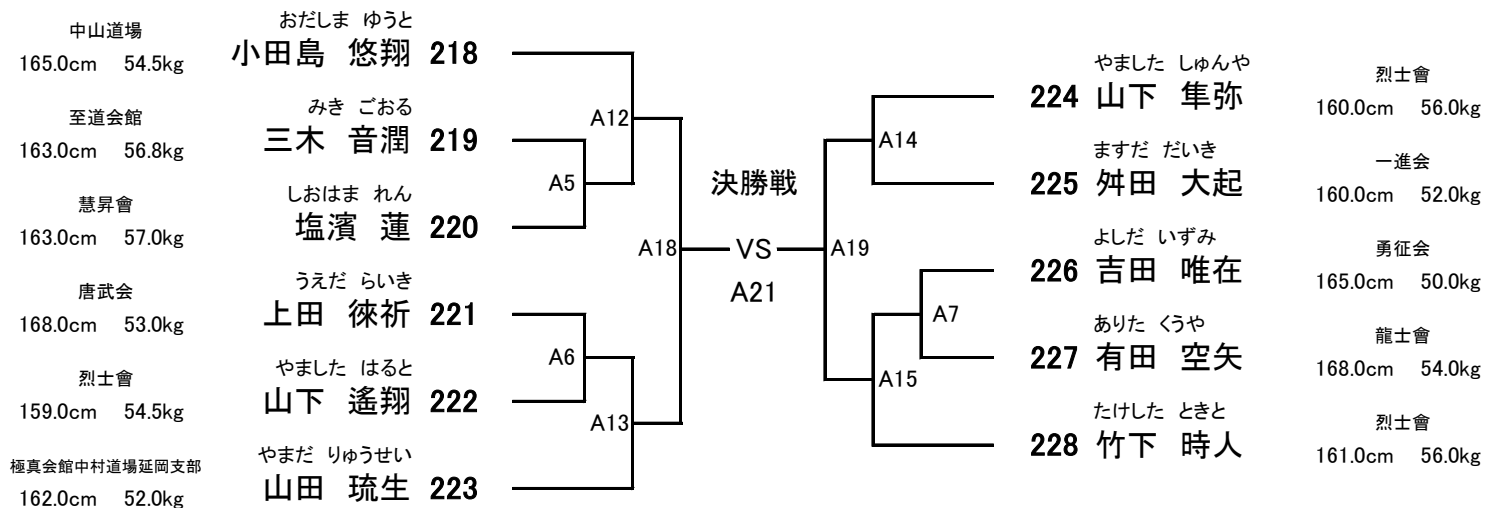

【選抜クラス】

<2部 Bコート>

中学1年男子 (上級) 42kg未満 **【10名】**
優勝
準優勝
3位
3位
【Bコート】

(試合時間: 本戦1分30秒 マスト)
 ヘッド:JKJO 拳:JKJO すね:JKJO ひざ:JKJO 金的:○ 胸:×

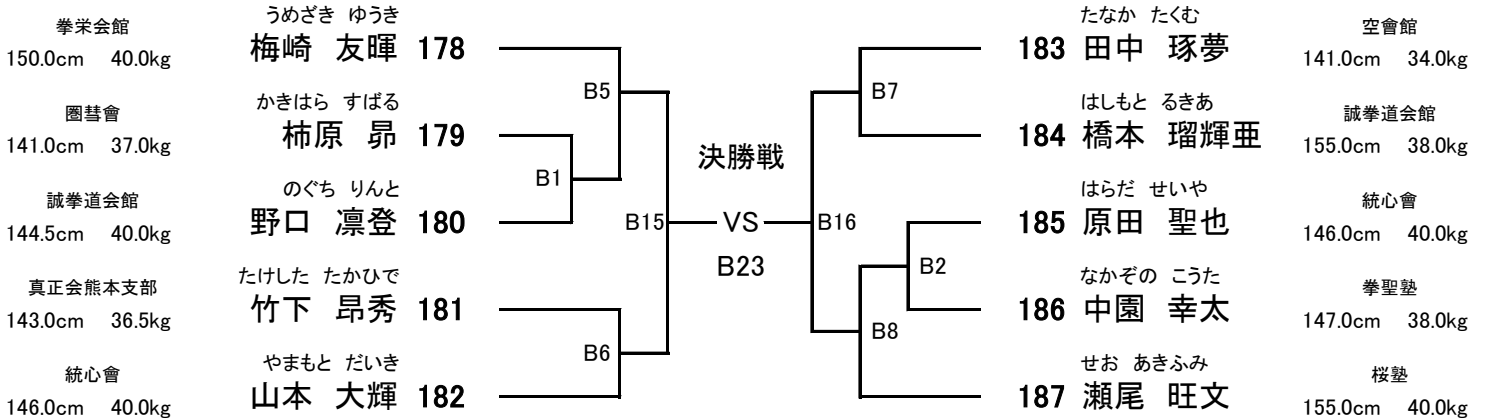

中学1年男子 (上級) 52kg未満 **【6名】**
優勝
準優勝
3位
【Bコート】

(試合時間: 本戦1分30秒 マスト)
 ヘッド:JKJO 拳:JKJO すね:JKJO ひざ:JKJO 金的:○ 胸:×

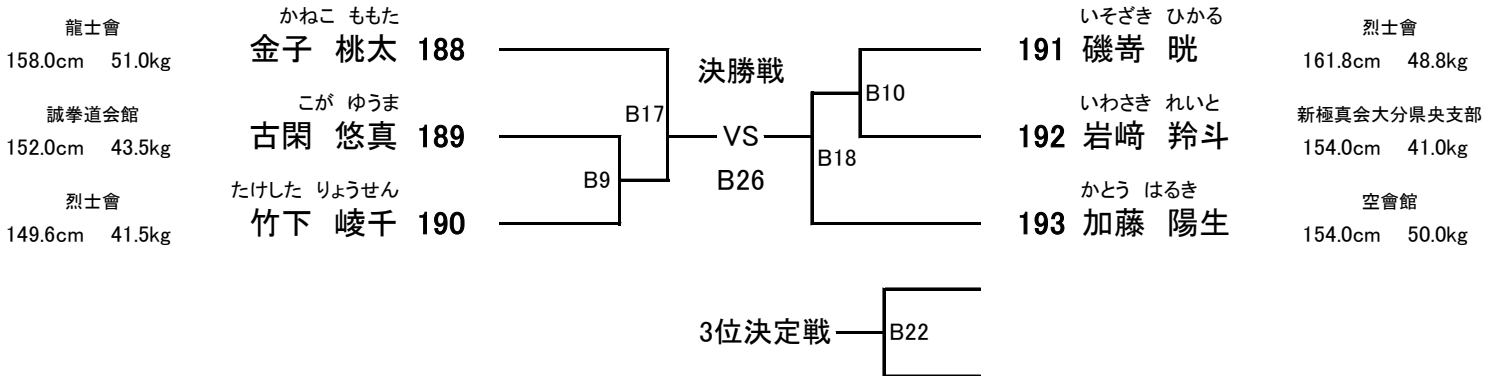

中学1年男子 (上級) 52kg以上 **【3名】**
優勝
【Bコート】

(試合時間: 本戦1分30秒 マスト)
 ヘッド:JKJO 拳:JKJO すね:JKJO ひざ:JKJO 金的:○ 胸:×

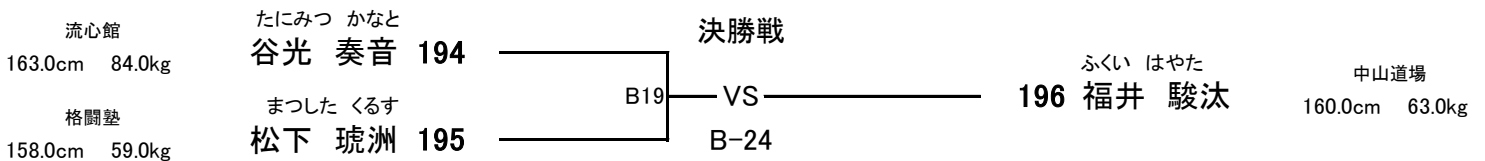

<2部 Bコート>

中学2~3年男子 【10名】 優勝 準優勝 3位 3位 **【Bコート】**
 (試合時間: 本戦1分30秒 マスト)
 ヘッド: JKJO 拳: JKJO すね: JKJO ひざ: JKJO 金的: ○ 胸: ×

- 正道会館大分支部
165.0cm 67.0kg
- 烈士會
169.0cm 58.5kg
- 勇征会
161.0cm 57.5kg
- 誠拳道会館
171.0cm 60.0kg
- 真正会 松本道場
163.0cm 58.0kg

- たけなか はやと
竹中 隼斗 229
- えぐち ゆうた
江口 侑汰 230
- ふじさわ なぎと
藤澤 凧人 231
- くろいわ しょう
黒岩 翔 232
- かみごうち いった
上垣内 壱太 233

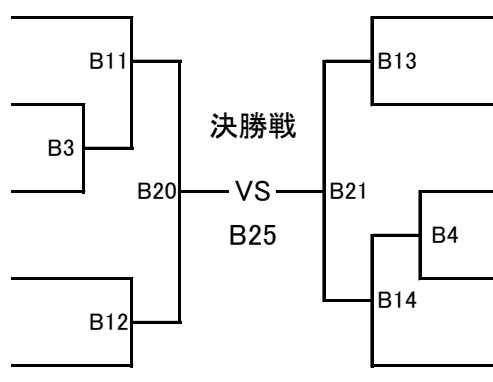

- ふなつ ゆいと
234 船津 唯音
- ごとう きずな
235 後藤 絆
- ながた そうた
236 永田 颯汰
- なかしま ゆうき
237 中島 裕暉
- おおくま なおと
238 大隈 直人

- 統心會
171.0cm 61.0kg
- 勇征会
166.0cm 66.0kg
- 侍道志格闘塾
167.0cm 65.0kg
- 唐武会
164.0cm 83.0kg
- 慧昇會
173.0cm 64.0kg

<2部 Cコート>

小学5年女子 (上級) 35kg未満 **【7名】** 優勝 準優勝 3位 **【Cコート】**
 (試合時間:本戦1分30秒 マスト)
 ヘッド:JKJO 拳:JKJO すね:JKJO ひざ:JKJO 金的:○ 胸:○

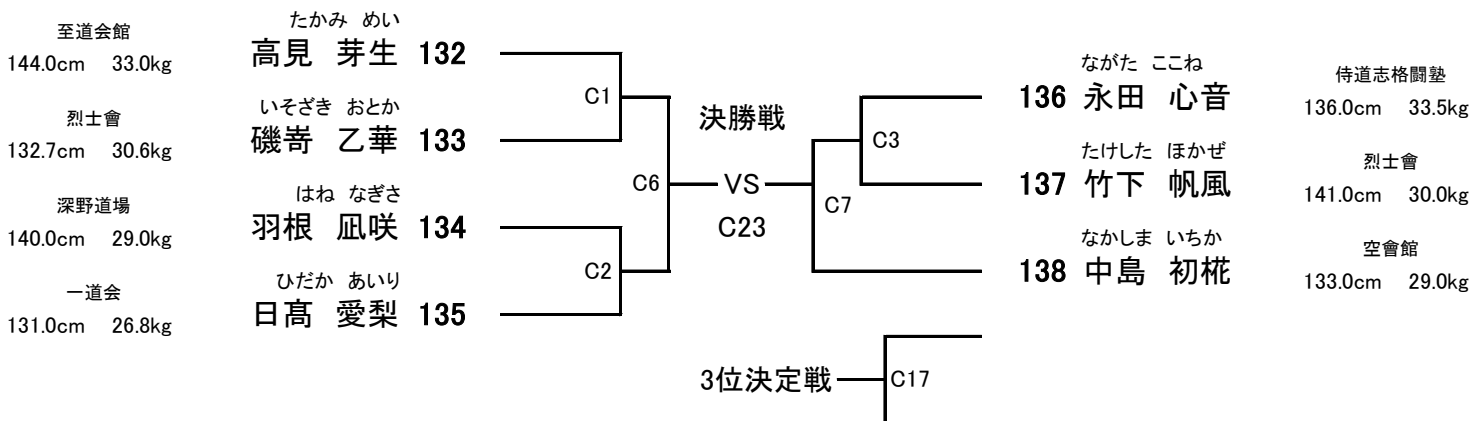

小学5年女子 (上級) 35kg以上 **【3名】** 優勝 **【Cコート】**
 (試合時間:本戦1分30秒 マスト)
 ヘッド:JKJO 拳:JKJO すね:JKJO ひざ:JKJO 金的:○ 胸:○

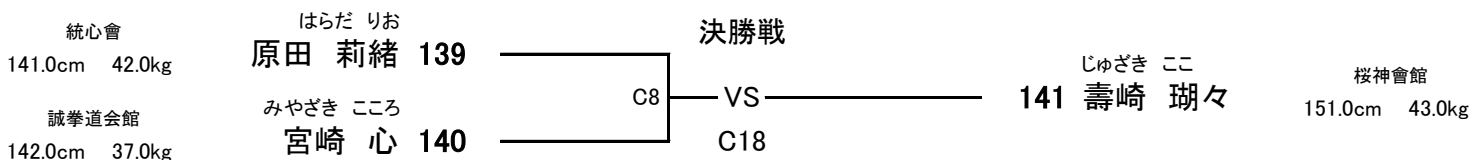

小学6年女子 (上級) 40kg未満 **【4名】** 優勝 準優勝 **【Cコート】**
 (試合時間:本戦1分30秒 マスト)
 ヘッド:JKJO 拳:JKJO すね:JKJO ひざ:JKJO 金的:○ 胸:○

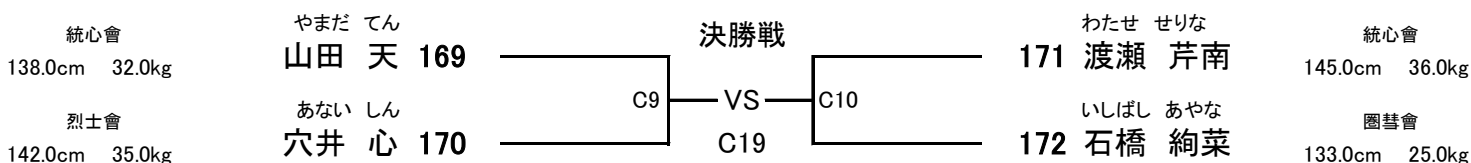

小学6年女子 (上級) 40kg以上 **【5名】** 優勝 準優勝 **【Cコート】**
 (試合時間:本戦1分30秒 マスト)
 ヘッド:JKJO 拳:JKJO すね:JKJO ひざ:JKJO 金的:○ 胸:○

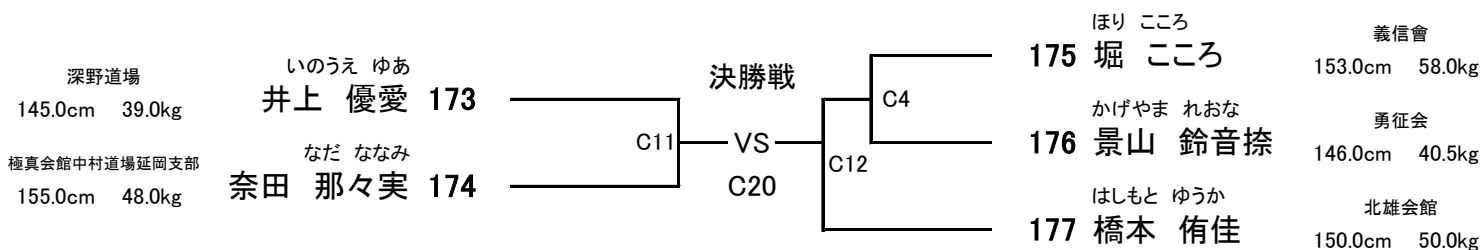

＜2部 Cコート＞

中学1年女子 (上級) 43kg未満	【4名】	優勝	準優勝		【Cコート】
(試合時間: 本戦1分30秒 マスト) ヘッド:JKJO 拳:JKJO すね:JKJO ひざ:JKJO 金的:○ 胸:○					

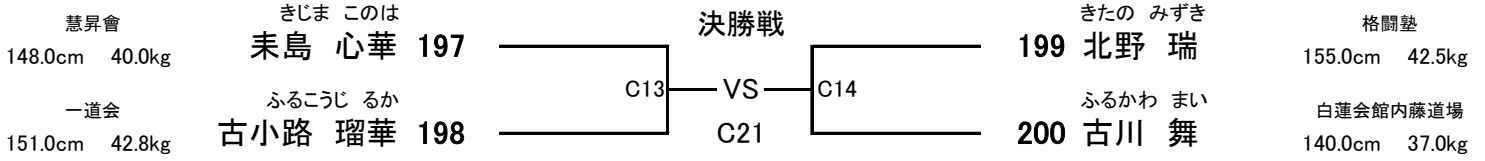

中学1年女子 (上級) 43kg以上	【5名】	優勝	準優勝		【Cコート】
(試合時間: 本戦1分30秒 マスト) ヘッド:JKJO 拳:JKJO すね:JKJO ひざ:JKJO 金的:○ 胸:○					

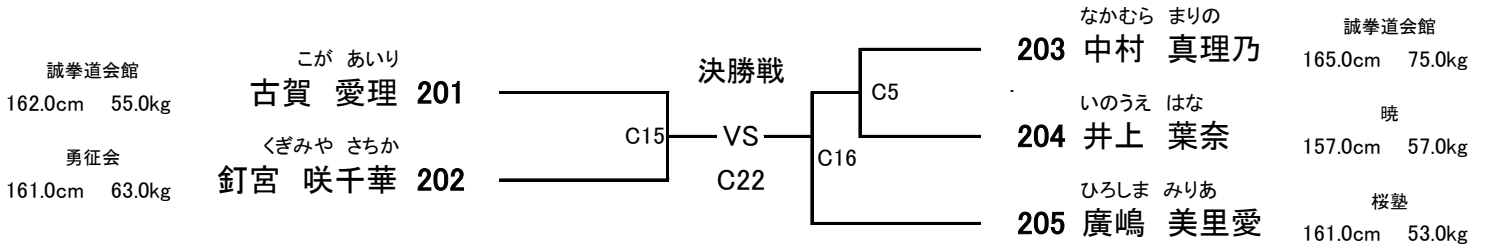

【選抜クラス】

<2部 Dコート>

小学6年男子 (上級) 40kg未満 【19名】 優勝 準優勝 3位 3位 【Dコート】
 (試合時間:本戦1分30秒 マスト)
 ヘッド:JKJO 拳:JKJO すね:JKJO ひざ:JKJO 金的:○ 胸:×

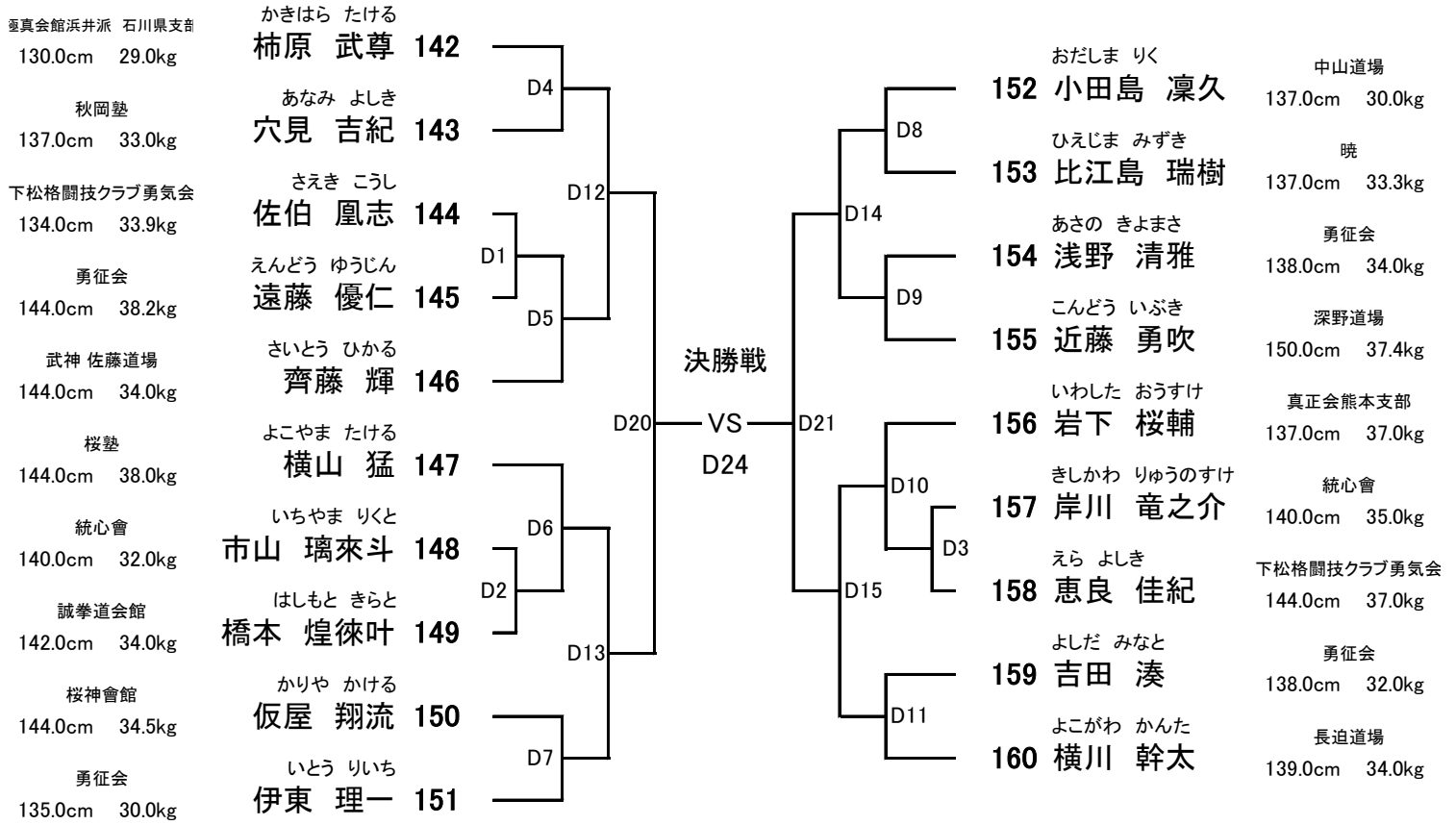

小学6年男子 (上級) 40kg以上 【8名】 優勝 準優勝 3位 3位 【Dコート】
 (試合時間:本戦1分30秒 マスト)
 ヘッド:JKJO 拳:JKJO すね:JKJO ひざ:JKJO 金的:○ 胸:×

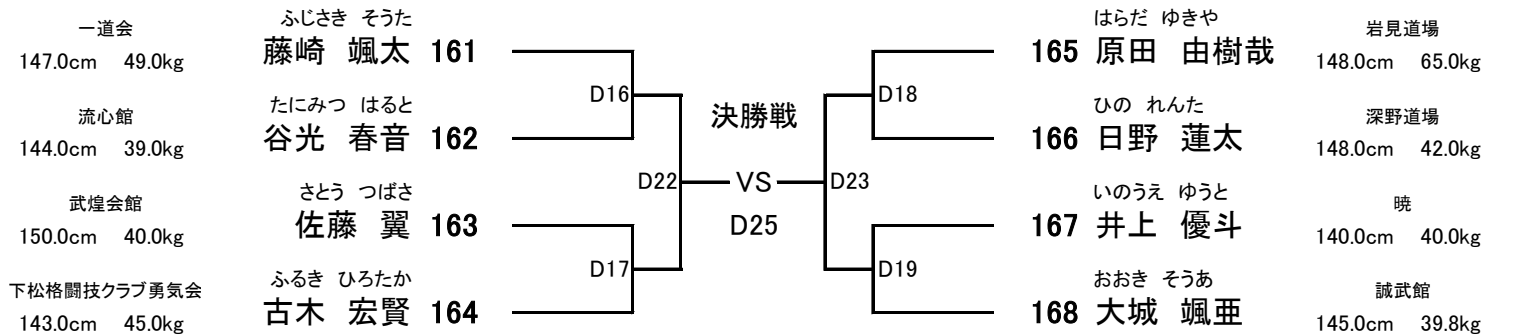

＜2部 Eコート＞

小学5年男子 (上級) 35kg未満	【20名】	優勝	準優勝	3位	3位	【Eコート】
(試合時間: 本戦1分30秒 マスト)						
ヘッド:JKJO 拳:JKJO すね:JKJO ひざ:JKJO 金的:○ 胸:×						

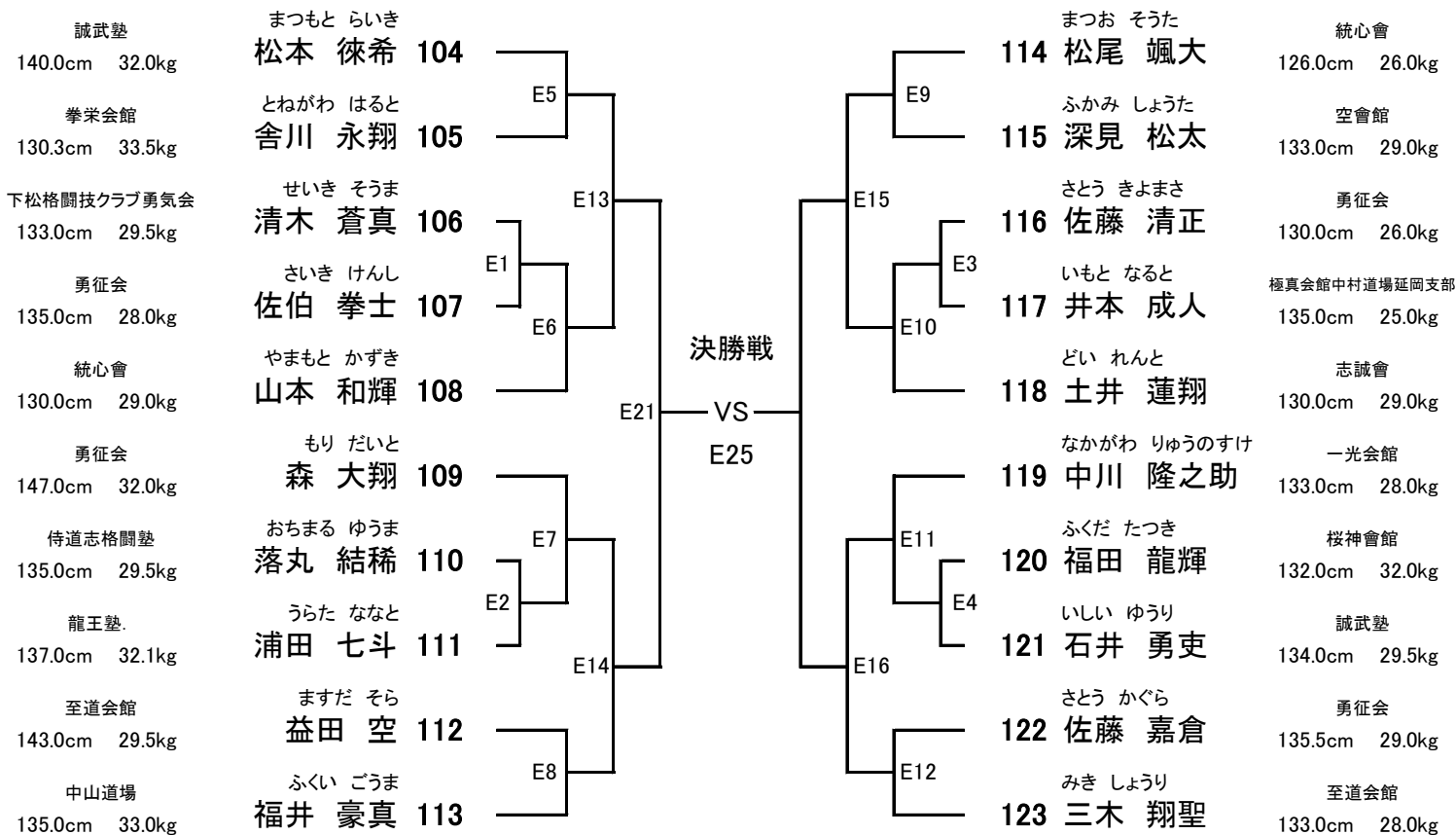

小学5年男子 (上級) 35kg以上	【8名】	優勝	準優勝	3位	3位	【Eコート】
(試合時間: 本戦1分30秒 マスト)						
ヘッド:JKJO 拳:JKJO すね:JKJO ひざ:JKJO 金的:○ 胸:×						

