

幼児男子の部 2名

Aコート

優勝	
----	--

1 たなか ゆうしん 107cm/18kg
田中 結音 昇心塾



決A1

2 やまだ しょうた 115cm/23kg
山田 翔太 極真中崎関西

小学1年男子の部 5名

Aコート

優勝	
----	--

3 ほりいけ れお 110cm/20kg
堀池 玲皇 一光会館

4 やまもと はる 114cm/18.4kg
山本 帆昂 成心會

A20



決A2

A21

A1

5 こんどう たいが 122cm/22kg
近藤 大河 拳聖塾

6 もりやま まんじろう 115cm/20kg
森山万次郎 MAC奈良大安寺

7 ふじむら はるひ 131cm/27kg
藤村 逞陽 昇心塾

小学2年男子の部 9名

Aコート

優勝	
----	--

8 めん はじめ 130.5cm/27.5kg
面ノ 朔 聖心會

9 うえの こうき 123cm/25.3kg
上野 煌騎 昇心塾

10 ほんだ なぎ 126cm/29kg
本多 凧 義道会館

11 きょうぐち りゅうしん 123cm/23kg
京口 竜心 聖心會

A12

A22

A13



決A3

A14

A23

A2

A15

12 ながたに るいと 123cm/24kg
長谷 瑠斗 聖心會

13 てつお とあ 118cm/20kg
鉄尾 翔空 勇誠会井上

14 ふじむら こうのすけ 132cm/39kg
藤浦幸之助 宮野道場

15 あだち るし 125cm/23kg
足立 琉志 烈士塾

16 あき りょうま 125cm/24kg
安藝龍雄馬 桜塾

小学3年男子27kg未満の部 5名

Aコート

優勝	
----	--

17 たまき はやと 127.8cm/26.8kg
玉置 隼 義道会館

18 ひがして れお 123cm/21kg
東出 連大 一光会館

A24



決A4

A25

A3

19 やまもと るいと 120cm/20kg
山本 玲斗 烈士塾

20 すえなみ てつぺい 120cm/23kg
末浪 哲平 MAC奈良郡山

21 きむら そうた 128cm/26.2kg
木村 蒼太 極真中崎関西

小学3年男子27kg以上の部 8名

Aコート

優勝	
----	--

22 なかふじ こうが 129cm/28kg
中藤 煌我 聖心會

23 くき ひかる 130cm/27kg
九鬼 輝 MAC奈良中和

24 もりがみ たいと 140cm/32kg
森上 太翔 真正会秀勇館

25 やまだ こたろう 131cm/29kg
山田虎太郎 極真中崎関西

A4

A26

A5



決A5

A6

A27

A7

26 まつぎき やまと 126cm/27.2kg
松崎 大和 新極真和歌山

27 くすだ りく 131cm/31kg
楠田 陸 極真中崎大東

28 いい やまと 136cm/33kg
伊井 大翔 聖心會

29 たがしら かいと 136cm/34.5kg
田頭 魁斗 白蓮羽曳野

小学4年男子30kg未満の部 2名 Aコート 優勝



小学4年男子30kg以上の部 5名 Aコート 優勝

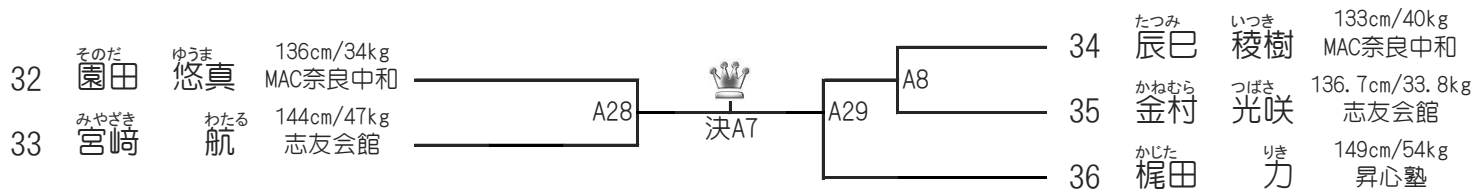

小学5年男子35kg未満の部 9名 Aコート 優勝

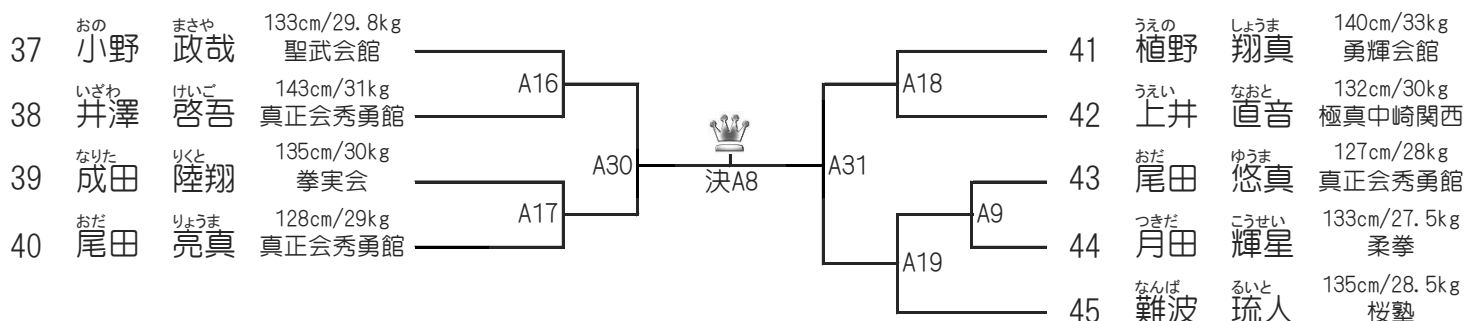

小学5年男子35kg以上の部 6名 Aコート 優勝

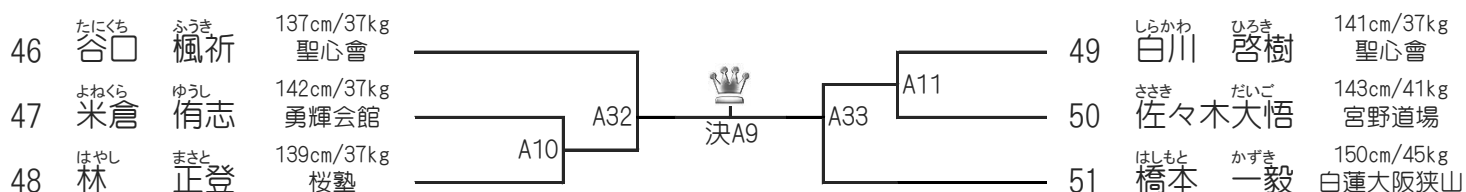

小学6年男子40kg未満の部 9名 Bコート 優勝

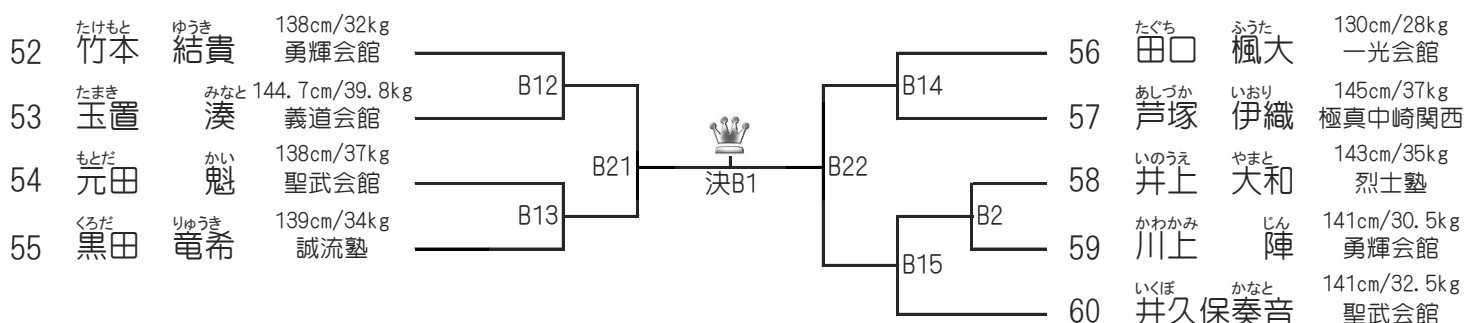

小学6年男子40kg以上の部 7名 Bコート 優勝

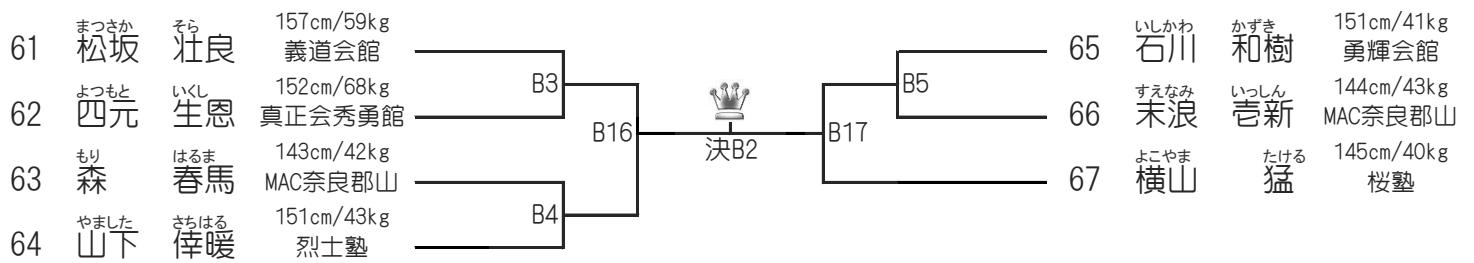

中学1年男子42kg未満の部 6名 Bコート 優勝

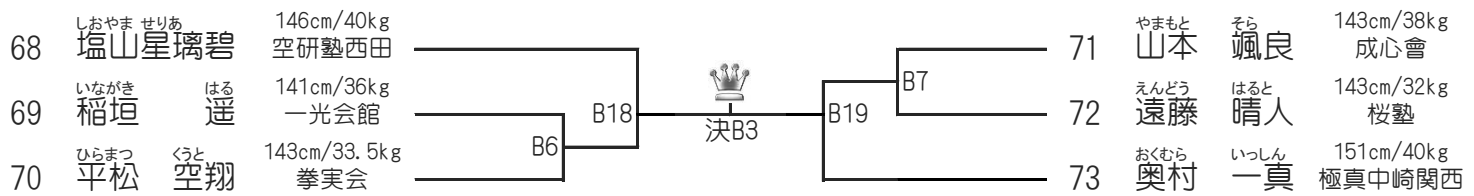

中学1年男子52kg未満の部 1名 優勝 74 平尾 太一



中学1年男子52kg以上の部 1名 優勝 75 水野 透麻



中学2~3年男子47kg未満の部 4名 Bコート 優勝

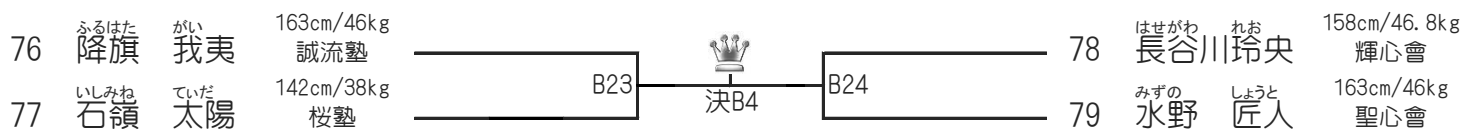

中学2~3年男子57kg未満の部 6名 Bコート 優勝

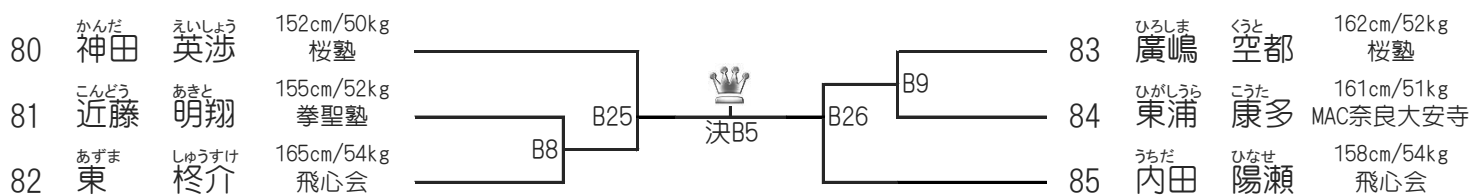

中学2～3年男子57kg以上の部 1名

優勝 86 前田 佳佑

86 まえだ けいすけ 160cm/64kg
前田 佳佑 桜塾 

高校男子60kg未満の部 2名

Bコート

優勝

87 みずの たいが 170cm/59.8kg
水野 太雅 聖心會 

決B6

88 しぎの しゅん 165cm/54kg
鳴野 駿 誠流塾

幼児女子の部 1名

優勝 89 上野 文愛

89 うえの ぶんあい 101cm/16.7kg
上野 文愛 昇心塾 

小学2年女子の部 2名

Bコート

優勝

90 ひがしうら はな 121cm/24.5kg
東浦 華 MAC奈良大安寺 

決B7

91 まるこ ひより 126cm/28kg
丸子 日和 MAC奈良郡山

小学3年女子の部 3名

Bコート

優勝

				91 椿山 麗	92 西原 結依乃	93 由田 優希
92	つばきやま うらら 椿山 麗	133cm/28kg	義道会館		B1	B20
93	にしはら ゆいの 西原 結依乃	126cm/25kg	志友会館	B1		B10
94	よしだ ゆの 由田 優希	127cm/25kg	昇心塾	B20	B10	

		B1 (赤91 vs 白92)	B10 (赤92 vs 白93)	B20 (赤91 vs 白93)
本戦結果	赤	旗: 技あり: 一本:	旗: 技あり: 一本:	旗: 技あり: 一本:
	白	旗: 技あり: 一本:	旗: 技あり: 一本:	旗: 技あり: 一本:

小学4年女子30kg未満の部 1名

優勝 94 白数るあら

95 しらす 133cm/28kg
白数るあら 昇心塾 

小学4年女子30kg以上の部 1名

優勝	95	玉置 桜菜
----	----	-------

96 たまき ひいな 136cm/33kg
玉置 桜菜 昇心塾



小学5年女子35kg未満の部 5名

Bコート

優勝		
----	--	--

97	やましな みうる 山科 心潤	140cm/33kg 極真中崎関西	 決B8	B27	99	はらだ とあ 原田 都杏	141cm/34kg 拳実会	
98	もり 森あんじゅ	135cm/31kg 志友会館			B28	100	き しおり 九鬼 葉	138.5cm/33kg MAC奈良中和
						101	こんどう えみり 近藤 笑里	131cm/29kg 拳聖塾

小学6年女子40kg未満の部 2名

Bコート

優勝		
----	--	--

102	にしの さくら 西野 桜	151cm/38kg 聖心會	 決B9	103	ひろはた かずさ 廣畑 和沙	144cm/35kg 勇輝会館

中学2～3年女子50kg未満の部 1名

優勝	103	川端 春菜
----	-----	-------

104 かわばた はるな 158cm/49kg
川端 春菜 昇心塾

