

Aコート

【33】 高校男子60kg未満 選抜	
優勝	
準優勝	

番号	道場名	級・段	身長・体重	選手名
223	飛心会	準初段	164 57	青木 悠柊 あおき ゆうと
224	一道会	初段	172 59	藤崎 竜也 ふじさき たつや
225	新誠会	初段	165 60	中村 翔真 なかむら しょうま

優勝

選手名	身長・体重	級・段	道場名	番号
田嶋 尊	162 57	2級	武煌会館	226
2 たじま みこと				
嶋野 駿	162 56	1級	誠流塾	227
しぎの しゅん				
3 谷本 悠真	160 50	初段	修慧会	228
たにもと ゆうま				
水野 太雅	170 59	初段	聖心会	229
みずの たいが				

【34】 高校男子70kg未満 選抜	
優勝	
準優勝	

番号	道場名	級・段	身長・体重	選手名
230	武煌会館	1級	163 65	日原 愛裕 ひばら まひろ
231	長浜道場	初段	171 68	菅野 翔平 かやの しょうへい
232	真道会	初段	160 60	三井所 大地 みいしょ だいち

優勝

選手名	身長・体重	級・段	道場名	番号
村上 力仁	172 65	初段	桜神会館	233
6 むらかみ りきと				
西山 元蔵	176 68	初段	統心会	234
にしやま げんぞう				
7 和久井 勇真	160 69	初段	拳武会館	235
わくい ゆうま				
西岡 哲汰	168 62	初段	至道会館	236
にしおか てった				

【35】 高校男子70kg以上 選抜	
優勝	

番号	道場名	級・段	身長・体重	選手名
237	至道会館	初段	177 78	土山 恭矢 つちやま きょうや
238	竹内道場	初段	168 74	竹内 悠敦 たけうち はると
239	平田道場	6級	170 75	棗田 咲哉 なつめだ さくや

4

8

13

選手名	身長・体重	級・段	道場名	番号
竹内 悠敦	168 74	初段	竹内道場	238
たけうち はると				
棗田 咲哉	170 75	6級	平田道場	239
なつめだ さくや				
土山 恭矢	177 78	初段	至道会館	237
つちやま きょうや				

Aコート

【22】 中学1年男子42kg未満 選抜

優勝		第3位	
準優勝		第3位	

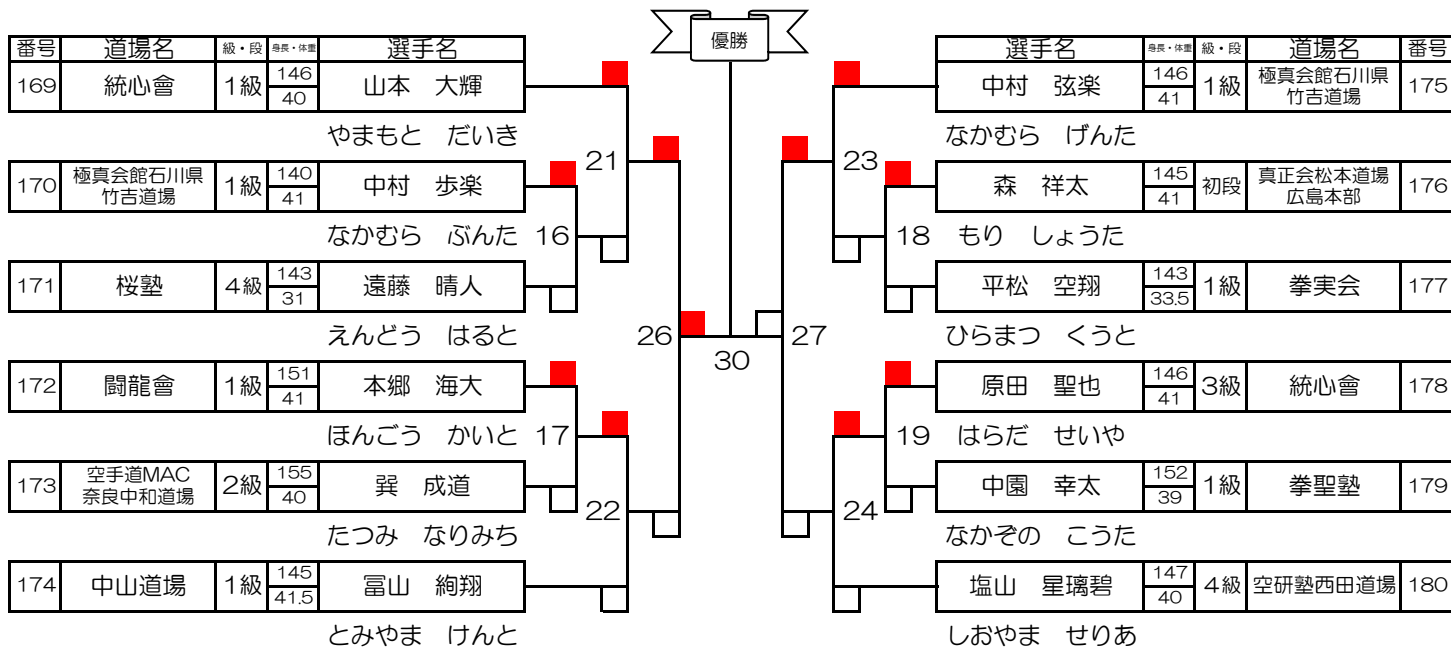

【23】 中学1年男子52kg未満 選抜

優勝	
----	--

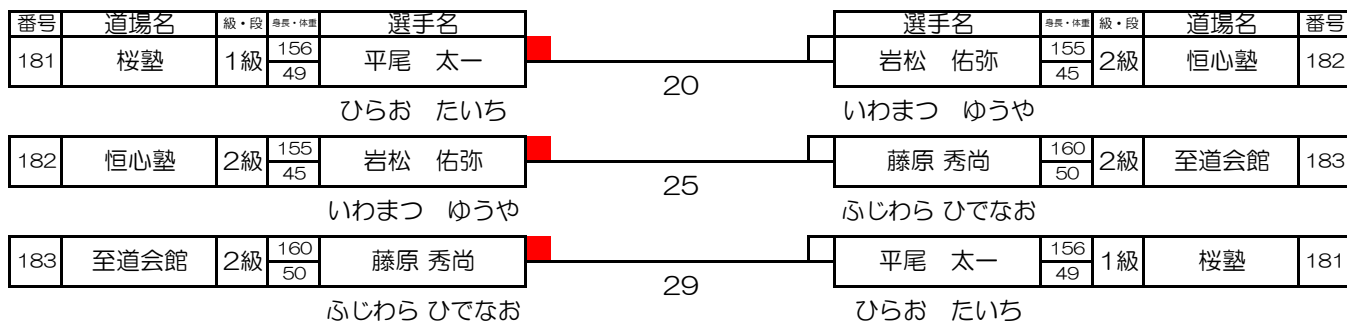

【24】 中学1年男子52kg以上 選抜

優勝	
----	--

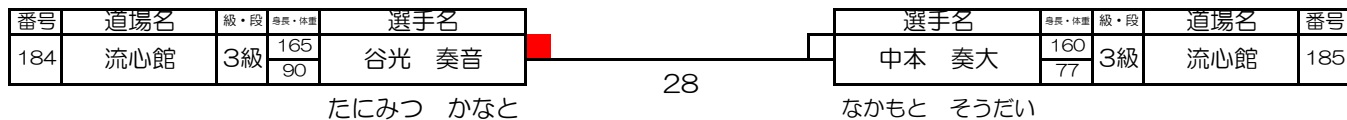

Aコート

【25】 中学2・3年男子47kg未満 選抜

優勝		
準優勝		

番号	道場名	級・段	身長・体重	選手名	身長・体重	級・段	道場名	番号
186	統心會	1級	160 47	秋山 竜徹	158	2級	礼仁會	194
あきやま りゅうと 31					35 とみながこたろう			
187	聖心會	1級	163 46	水野 匠人	150	6級	桜塾	195
みずの しょうと 39					41 ふじさわ そらや			
188	慧昇會	1級	160 46	塩濱 湊	157	1級	統心會	196
しおはま みなと 32					36 にしやま だいそう			
189	拳武會館	2級	154 42	太田 暁斗	160	2級	真武會	197
おおた あきと 45					まつい そら 46			
190	芦原會館	1級	153 43	兵頭 申哉	157	初段	秋岡塾	198
ひょうどう ひろや 33					37 かわち りゅうたろう			
191	フルコンタクト カラテスクール	6級	152 40	松岡 大和	145	1級	統心會	199
まつおか やまと 40					42 しわ かなと			
192	桜塾	1級	142 39	石嶺 太陽	158	初段	芦原會館	200
いしみね ていだ 34					38 おかだ れんと			
193	真門塾	1級	157 45	岩出 嗣実	160	1級	慧昇會	201
いわで つぐみ					きじま しなる			

【26】 中学2・3年男子57kg未満 選抜

優勝		第3位	
準優勝		第3位	

番号	道場名	級・段	身長・体重	選手名	身長・体重	級・段	道場名	番号
202	武煌會館	1級	164 54	日原 愛弥	157	準初段	飛心會	208
ひばら なるや 51					47 うちだ ひなせ			
203	拳聖塾	1級	156 52	近藤 明翔	155	1級	極真會館坂本派 福井県本部	209
こんどう あきと 43					53 はまさき れん			
204	一進會	1級	161 54	舛田 大起	159	準2級	閃捷塾	210
ますだ だいき 57					48 にしかわ たいせい			
205	飛心會	1級	165 56	東 柊介	162	2級	慧昇會	211
あずま しゅうすけ 44					しおはま れん			
206	至道會館	1級	164 55	三木 音潤	158	初段	烈士會總本 部	212
みき ごおる 52					49 ひらせ けん			
207	羅漢塾	1級	161 53	原田 龍之介	152	1級	桜塾	213
はらだ りゅうのすけ					54 かんた えいしょう			
					田嶋 美月 160 56 4級 武煌會館 214			
					たじま うつき			

Aコート

【27】 中学2・3年男子57kg以上 選抜	
優勝	
準優勝	

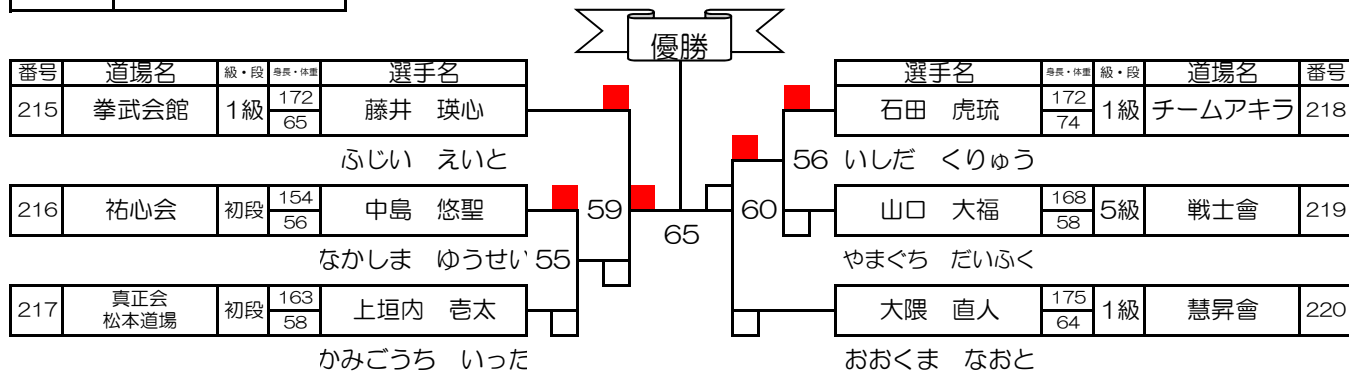

【55】 一般女子無差別 上級	
優勝	
準優勝	

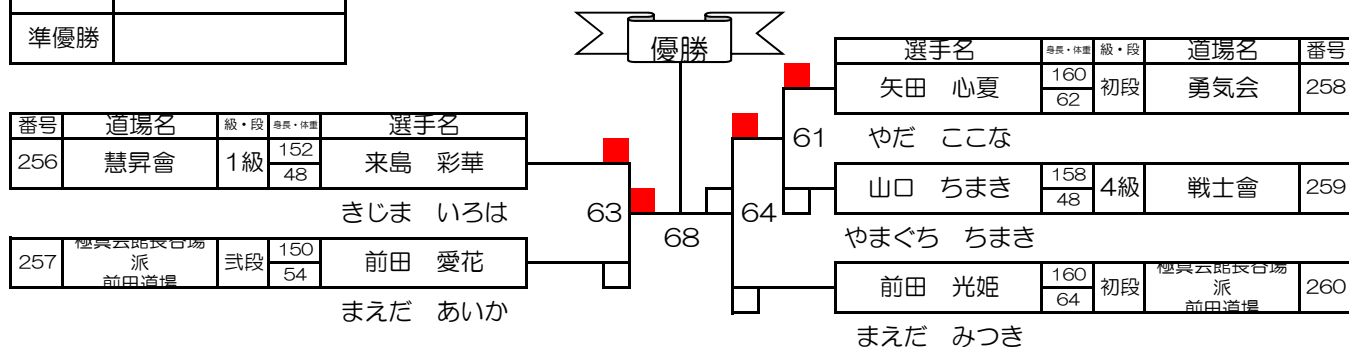

【56】 一般男子無差別 上級	
優勝	
準優勝	

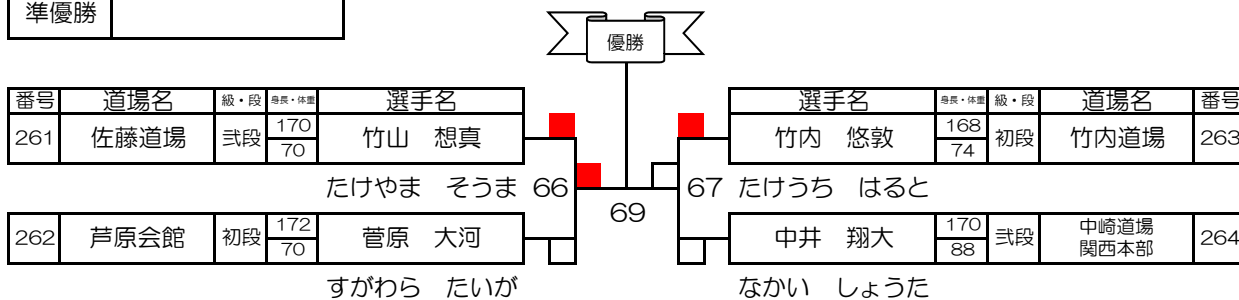

Bコート

【36】 高校女子48kg未満 選抜	
優勝	

番号	道場名	級・段	身長・体重	選手名
250	戦士會	4級	158 48	山口 ちまき

やまぐち ちまき

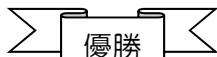

3

選手名	身長・体重	級・段	道場名	番号
来島 彩華	152 48	1級	慧昇會	251

きじま いろは

【37】 高校女子55kg未満 選抜	
優勝	

番号	道場名	級・段	身長・体重	選手名
252	空手道MAC 奈良中和道場	2級	157 50	巽 一禾

たつみ いちか

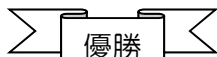

4

選手名	身長・体重	級・段	道場名	番号
小川 栞	158 52	初段	無心拳	253

おがわ しおり

【38】 高校女子55kg以上 選抜	
優勝	

番号	道場名	級・段	身長・体重	選手名
254	武煌会館	4級	155 65	小野 紫菜

おの しいな

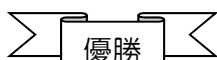

5

選手名	身長・体重	級・段	道場名	番号
小山田 陽奈	158 60	初段	祐心会	255

おやまだ ひな

中学2・3年女子無差別	
優勝	

番号	道場名	級・段	身長・体重	選手名
231	金森道場	準初段	150 43	山田 恋羽

やまだ ここは

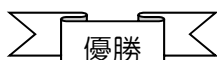

7

選手名	身長・体重	級・段	道場名	番号
矢田 心夏	160 62	初段	勇氣会	232

やだ ここな

【3】 小学1年男子 選抜	
優勝	
準優勝	

番号	道場名	級・段	身長・体重	選手名
3	七州会	8級	119 22	齋藤 大翔

さいとう そら

番号	道場名	級・段	身長・体重	選手名
4	真道會	10級	120 24	池田 虎治

いけだ たけはる

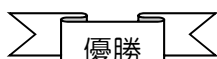

12

選手名	身長・体重	級・段	道場名	番号
近藤 大河	122 23	4級	拳聖塾	5

1 こんどう たいが

選手名	身長・体重	級・段	道場名	番号
小林 侑ノ介	122 22	9級	祐心会 尾張旭支部	6

こばやし ゆうのすけ

選手名	身長・体重	級・段	道場名	番号
山田 悠斗	118 24	9級	長迫道場	7

やまだ ゆうと

Bコート

【8】小学3年男子27kg以上 選抜

優勝		第3位	
準優勝		第3位	

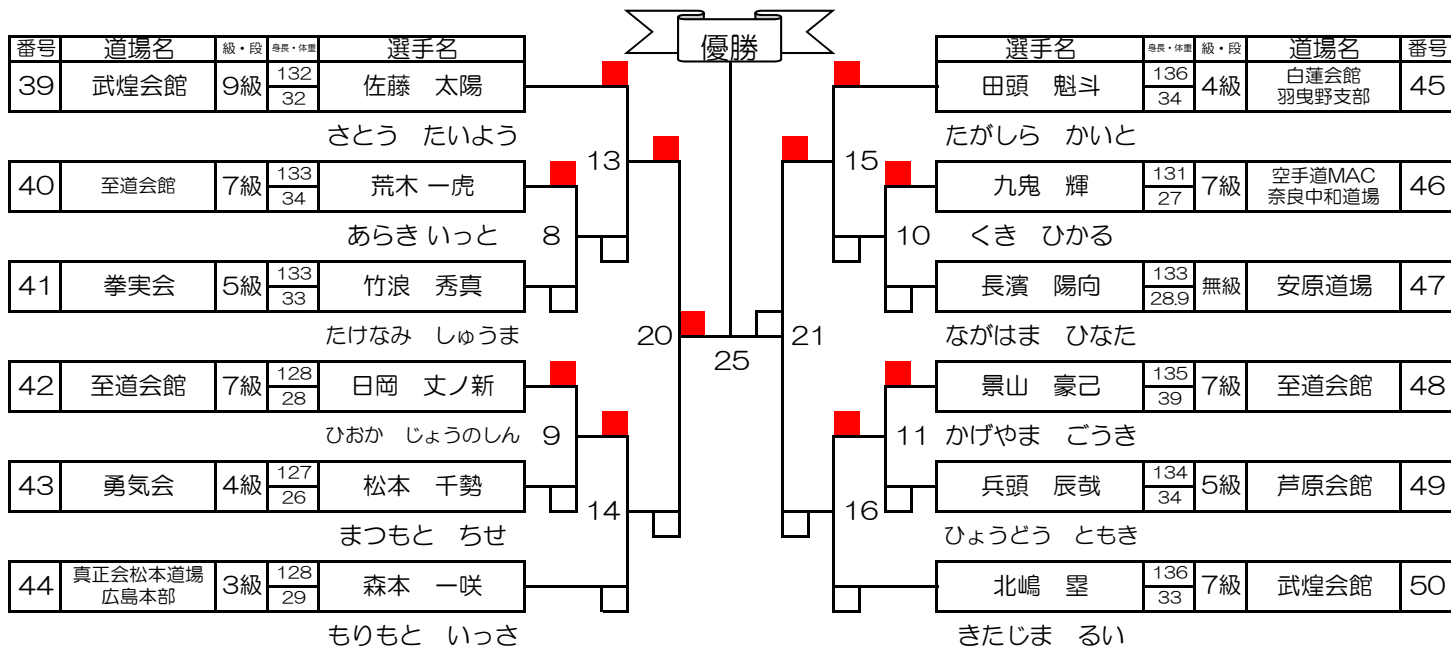

【18】小学6年男子40kg未満 選抜

優勝		第3位	
準優勝		第3位	

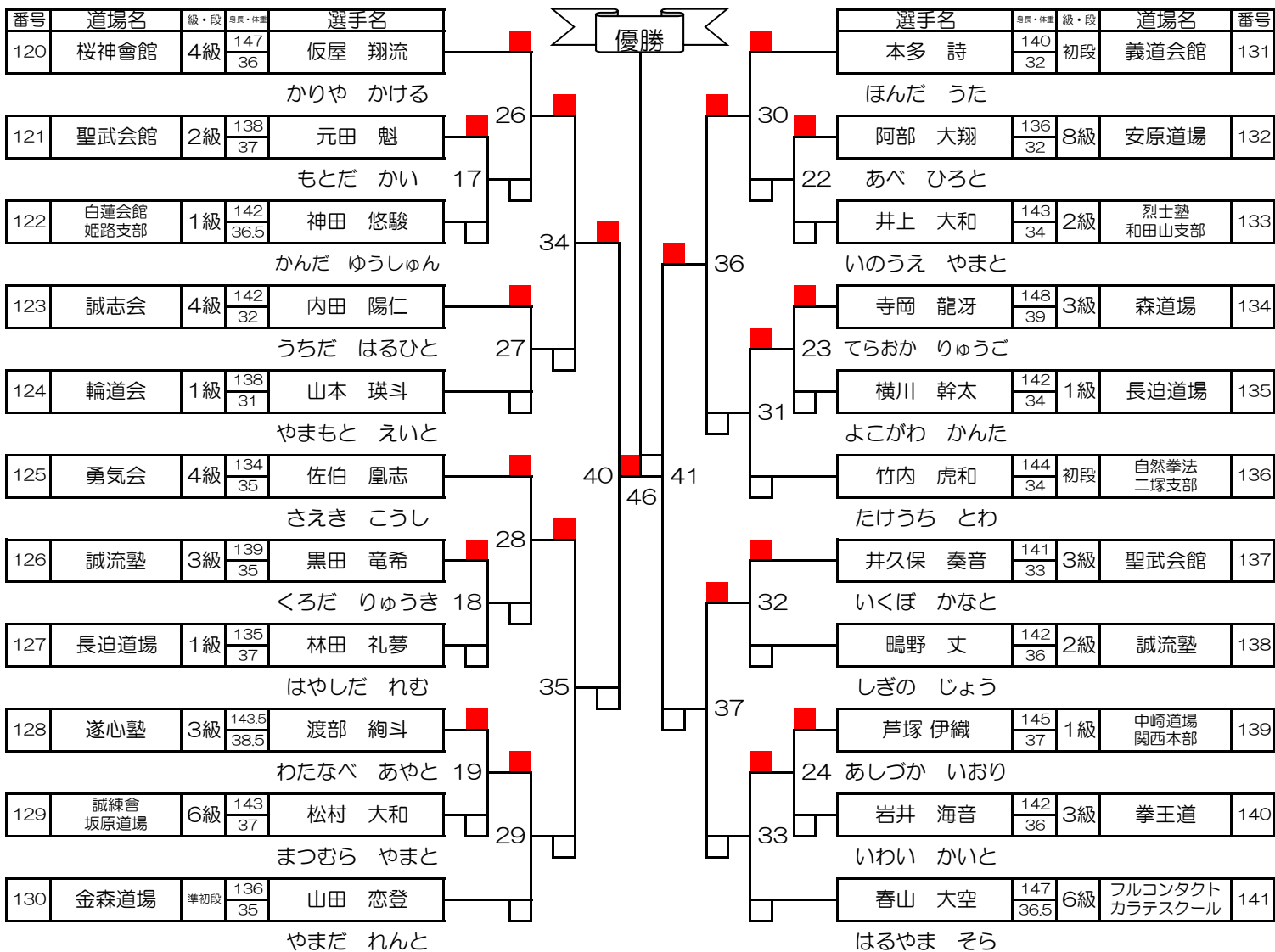

Bコート

【2】幼年女子 選抜	
優勝	

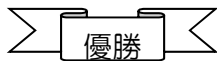

番号	道場名	級・段	身長・体重	選手名	身長・体重	級・段	道場名	番号
1	一進会	無級	100.5 16	白石 彩華	126 27	9級	横山道場 総本部	2
しらいし はな					いまなか さくらこ			

38

【4】小学1年女子 選抜	
優勝	

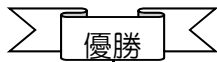

番号	道場名	級・段	身長・体重	選手名	身長・体重	級・段	道場名	番号
8	勇気会	12級	110 20	笠本 愛里咲	117 21	無級	白蓮会館 湘南鎌倉支部	9
かさもと ありさ					いのうえ えりか			

39

【6】小学2年女子 選抜		第3位	
優勝		第3位	
準優勝		第3位	

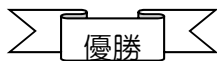

番号	道場名	級・段	身長・体重	選手名	身長・体重	級・段	道場名	番号
23	武煌会館	8級	126 45	小野 絆菜	117 22	9級	真道会	27
おの はんな 42					糸山 小晴 44			
24	桜神會館	6級	122 22	仮屋 望愛	120 26	11級	勇気会	28
かりや のあ 49					青山 良菜 50			
25	学心会	6級	115 19.9	吉崎 里梨華	113 18.5	8級	修慧会	29
よしざき りりか 43					小尾 穂花 45			
26	慧昇會	9級	117 20.5	新澤 心咲	113 20	6級	誠志会	30
にいざわ みさき					三吉 怜杏 30			
					みよし れあ			

55

【9】小学3年女子 選抜	
優勝	
準優勝	

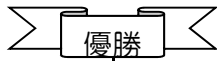

番号	道場名	級・段	身長・体重	選手名	身長・体重	級・段	道場名	番号
51	勇気会	12級	130 28	磯本 一穂	117 30	7級	勇気会	53
いそもと いちほ 48					佐伯 朔弥 47			
52	統心會	10級	126 30	友田 萌々羽	125 27	6級	闘龍會	54
ともだ ももは					本郷 海音 51			
					ほんごう みおん			
					高着 麗海 55			
					こうちゃく うるみ			

56

Bコート

【12】小学4年女子30kg未満 選抜	
優勝	
準優勝	

番号	道場名	級・段	身長・体重	選手名	身長・体重	級・段	道場名	番号
79	勇気会	7級	137 26.5	佐藤 有亜	122 23	9級	真道會	82
さとう ありあ					いとやま ちさと			
80	至道会館	6級	121 22	土屋 結愛	129 27.1	6級	学心会	83
つちや ゆいな					よしざき あいり			
81	一進会	5級	131 27.5	舛田 愛菜	131 29.2	3級	誠武塾	84
ますだ なな					こうちやく ここみ			

【13】小学4年女子30kg以上 選抜	
優勝	

番号	道場名	級・段	身長・体重	選手名	身長・体重	級・段	道場名	番号
85	勇気会	8級	124 27	青山 葉音	140 43	3級	拳聖塾	86
あおやま はのん					まるやま はるな			
86	拳聖塾	3級	140 43	丸山 陽菜	137 29	4級	勇気会	87
まるやま はるな					やまさき あかり			
87	勇気会	4級	137 29	山崎 朱璃	124 27	8級	勇気会	85
やまさき あかり					あおやま はのん			

【16】小学5年女子35kg未満 選抜	
優勝	第3位
準優勝	第3位

番号	道場名	級・段	身長・体重	選手名	身長・体重	級・段	道場名	番号
112	新誠會	4級	133 28	中村 史杏	139 34.5	4級	中山道場	116
なかむら りあん					とみやま ゆめか			
113	七州会	5級	132 29	三谷 愛來	128 29	5級	真武會	117
みたに あいら					みやけ にこ			
114	闘龍會	6級	138 28	黒柳 希香	137 29	4級	白蓮会館 湘南鎌倉支部	118
くろやなぎ ののか					いのうえ ゆりか			
115	拳聖塾	1級	131 29	近藤 笑里	138 32	5級	空手道MAC 奈良中和道場	119
こんどう えみり					くき しおり			

【20】小学6年女子40kg未満 選抜	
優勝	
準優勝	

番号	道場名	級・段	身長・体重	選手名	身長・体重	級・段	道場名	番号
162	平田道場	8級	147 39	棗田 みやび	143 37	5級	真武會	165
なつめだ みやび					おの みおり			
163	安原道場	6級	141 35	倉光 愛來	139 32	1級	統心會	166
くらみつ めいら					やまだ てん			

Bコート

【21】小学6年女子40kg以上 選抜	
優勝	

番号	道場名	級・段	身長・体重	選手名	身長・体重	級・段	道場名	番号
167	修慧会	6級	149 40	数見 紗希	147 42	6級	秋岡塾	168
かずみ さき					かわち みひろ			

79

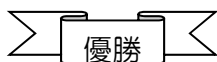

【28】中学1年女子43kg未満 選抜	
優勝	
準優勝	

番号	道場名	級・段	身長・体重	選手名	身長・体重	級・段	道場名	番号
221	統心會	4級	144 38	西山 楓	158 40	1級	真門塾	223
にしやま かえで					はら ふうか			
222	光武会館	初段	139 39	土居 柚葉	157 40	1級	学心会	224
どい ゆずは					くき ここね			
					来島 心華			
					きじま このは			

75 80 76

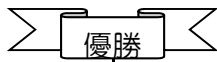

【31】中学2/3年女子50kg未満 選抜	
優勝	
準優勝	

番号	道場名	級・段	身長・体重	選手名	身長・体重	級・段	道場名	番号
226	フルコンタクト カラテスクール	2級	159 49.9	佐野 瑞祇	153 48.5	初段	闘龍會	228
さの みずき					まつもと みちる			
227	横山道場総本部	1級	153.5 45.3	大村 陽葵	152 43	2級	至道会館	229
おおむら ひなた					つちや あいか			
					小野 珠菜			
					おの じゅな			

77 81 78

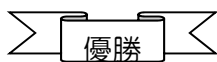

【5】小学2年男子 選抜			
優勝		第3位	
準優勝		第3位	

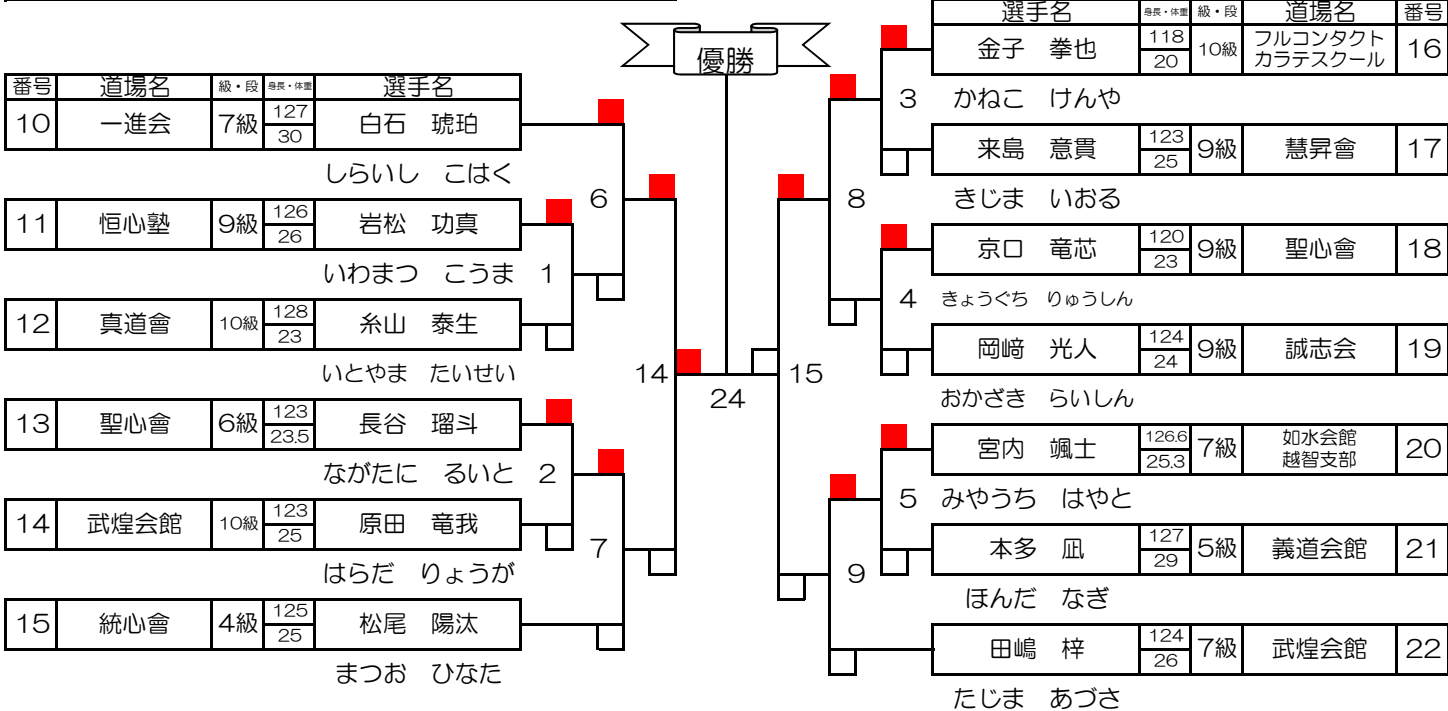

【7】小学3年男子27kg未満 選抜			
優勝		第3位	
準優勝		第3位	

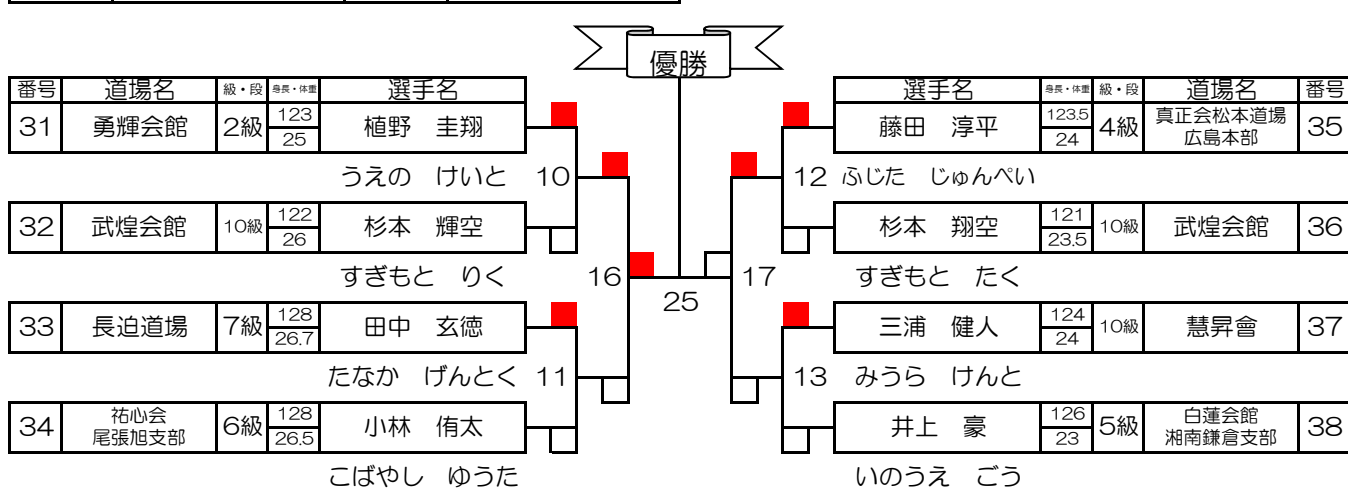

【10】小学4年男子30kg未満 選抜

優勝		第3位	
準優勝		第3位	

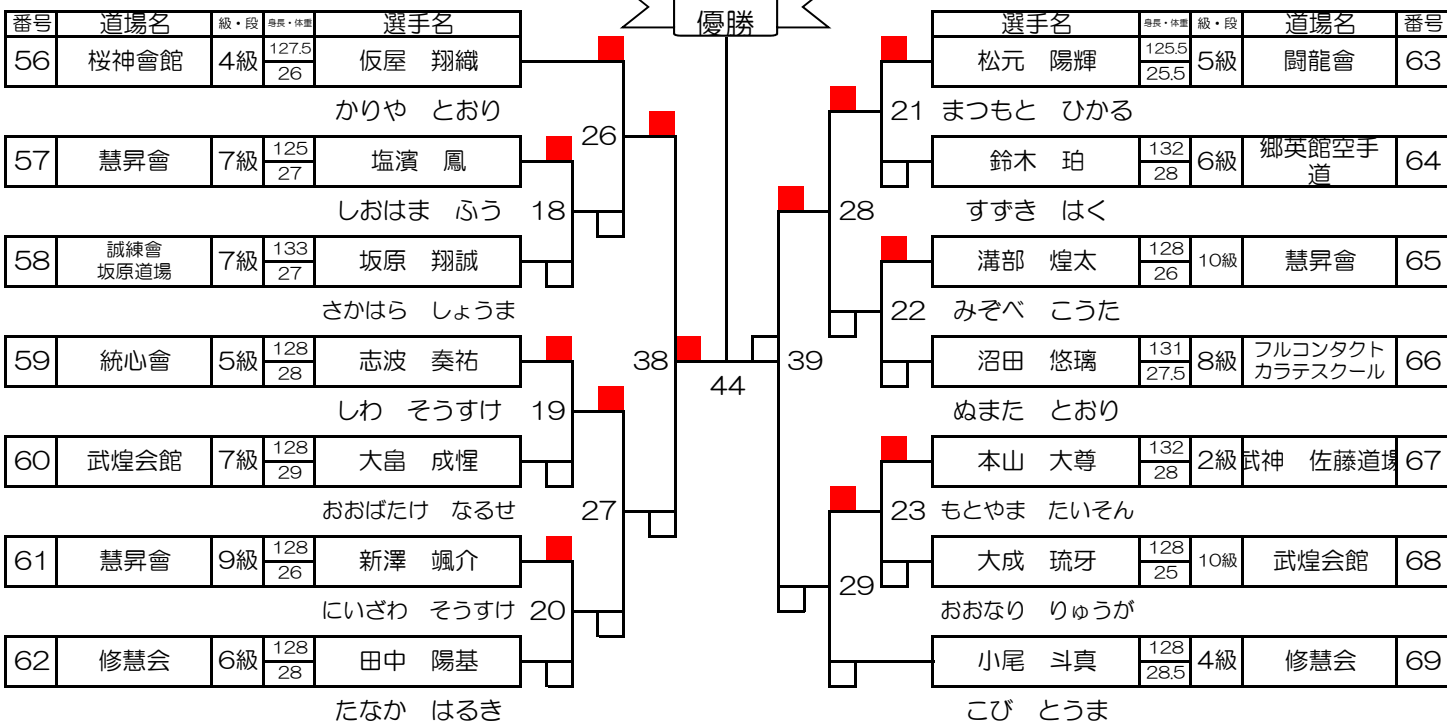

【11】小学4年男子30kg以上 選抜

優勝		第3位	
準優勝		第3位	

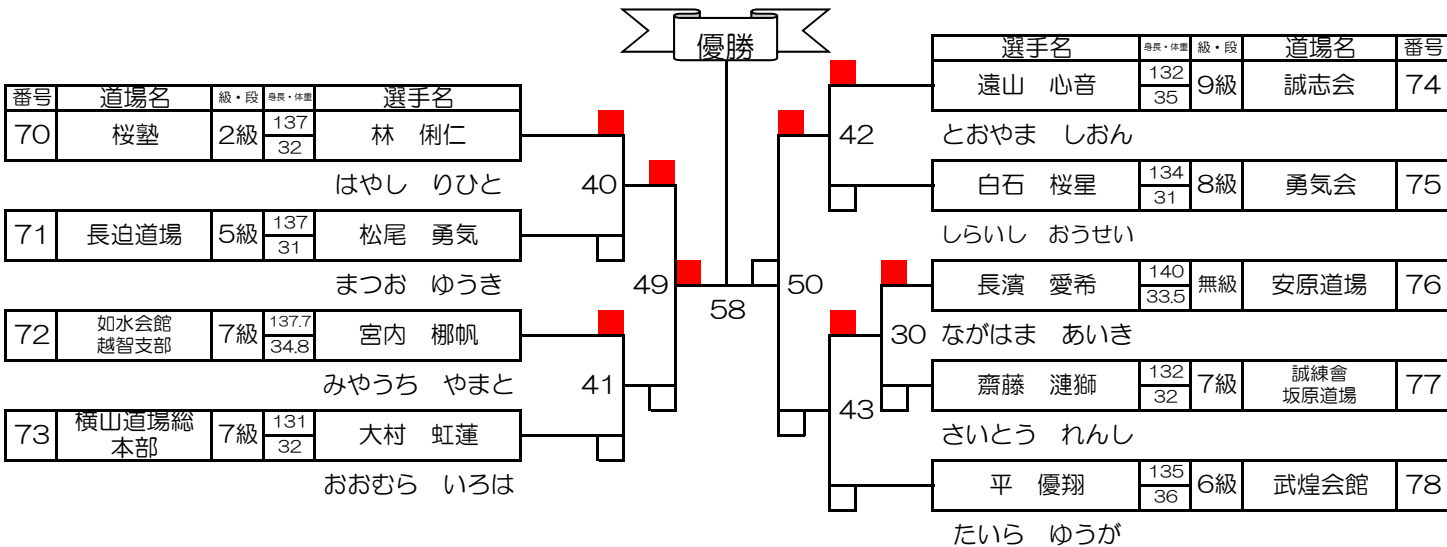

【14】小学5年男子35kg未満 選抜

優勝		第3位	
準優勝		第3位	

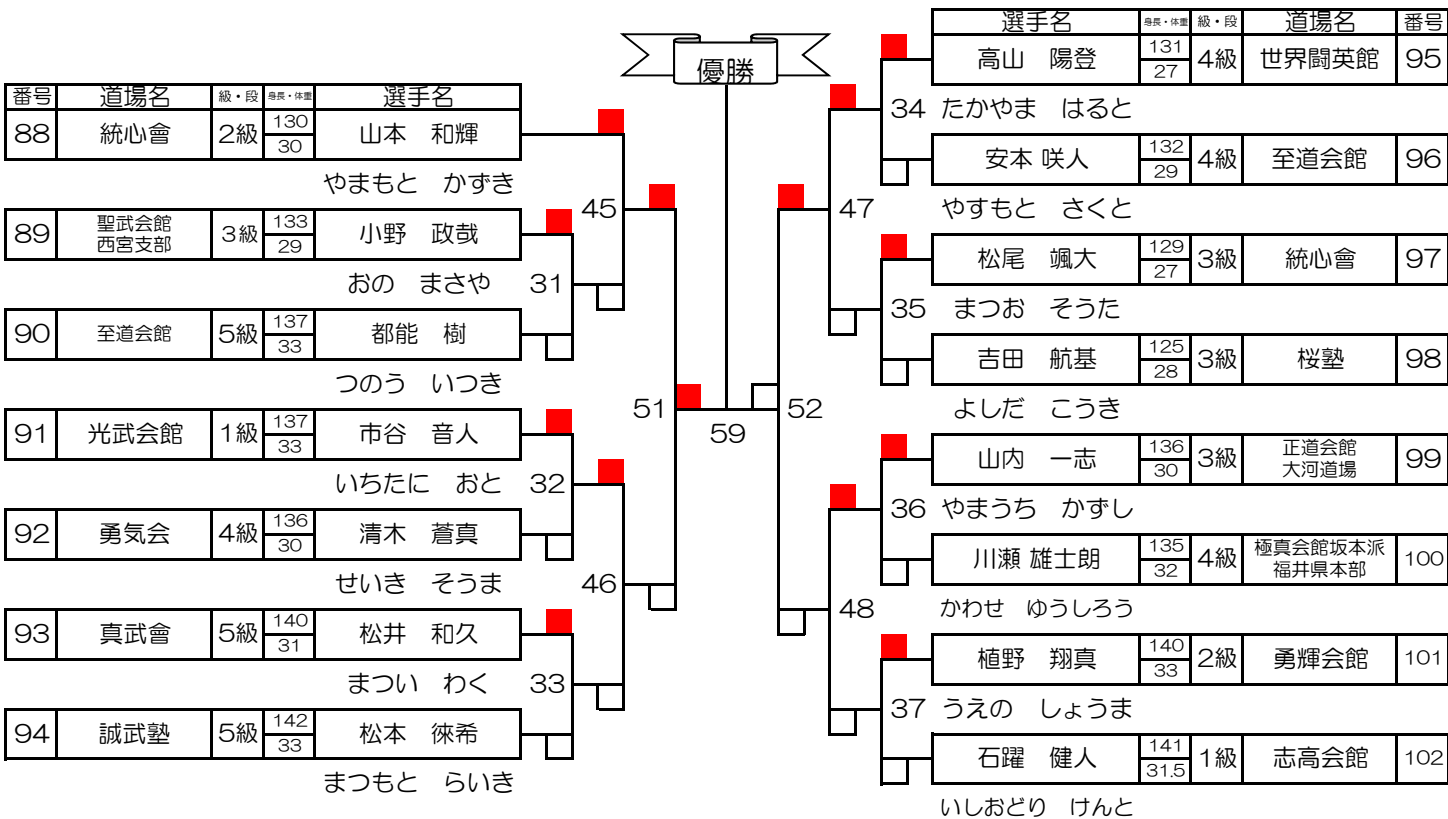

【15】小学5年男子35kg以上 選抜

優勝		第3位	
準優勝		第3位	

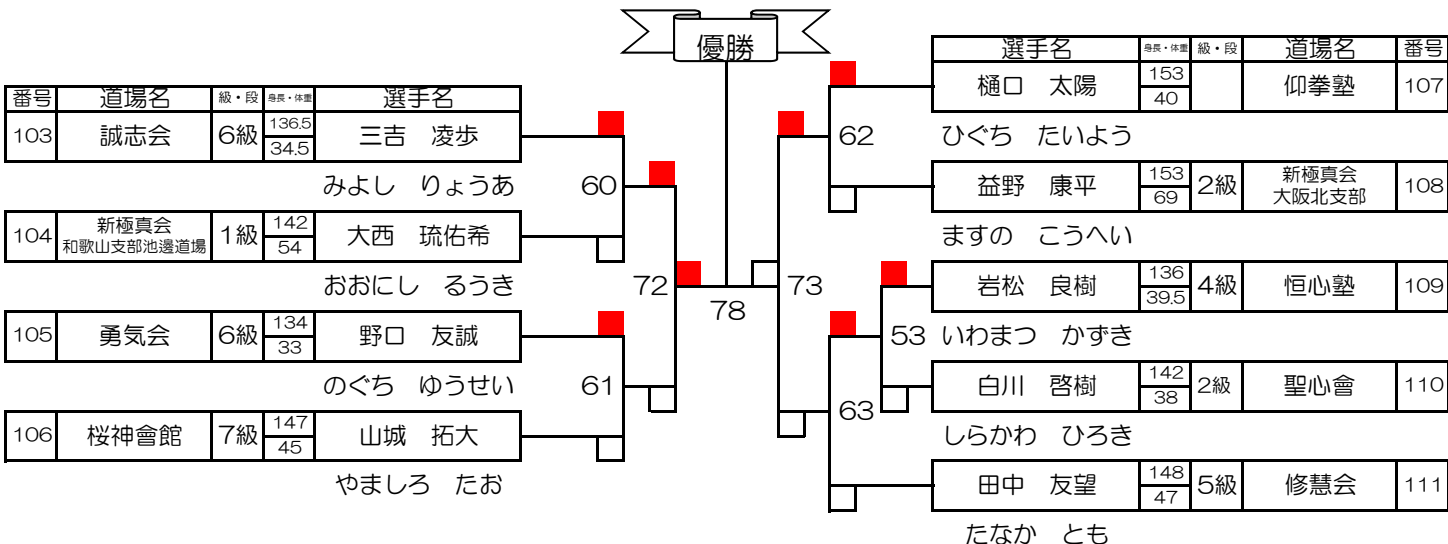

Cコート

【19】小学6年男子40kg以上 選抜			
優勝		第3位	
準優勝		第3位	

