

上級 中学2~3年男子57kg未満

17名

Mコート

■ 試合時間:本戦 1分半 延長 1分

優勝	
準優勝	
3位	
3位	

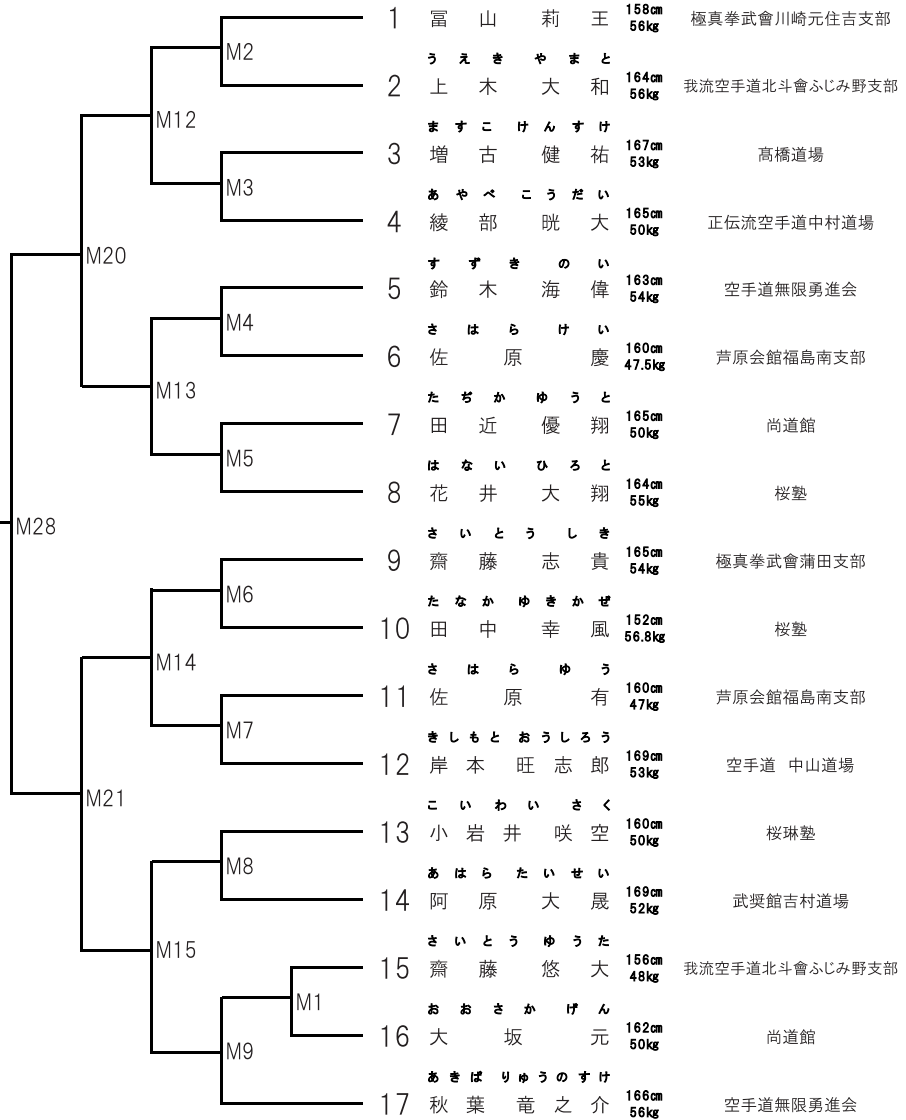

上級 中学2~3年男子57kg以上

10名

Mコート

■ 試合時間:本戦 1分半 延長 1分

優勝	
準決勝	
3位	
3位	

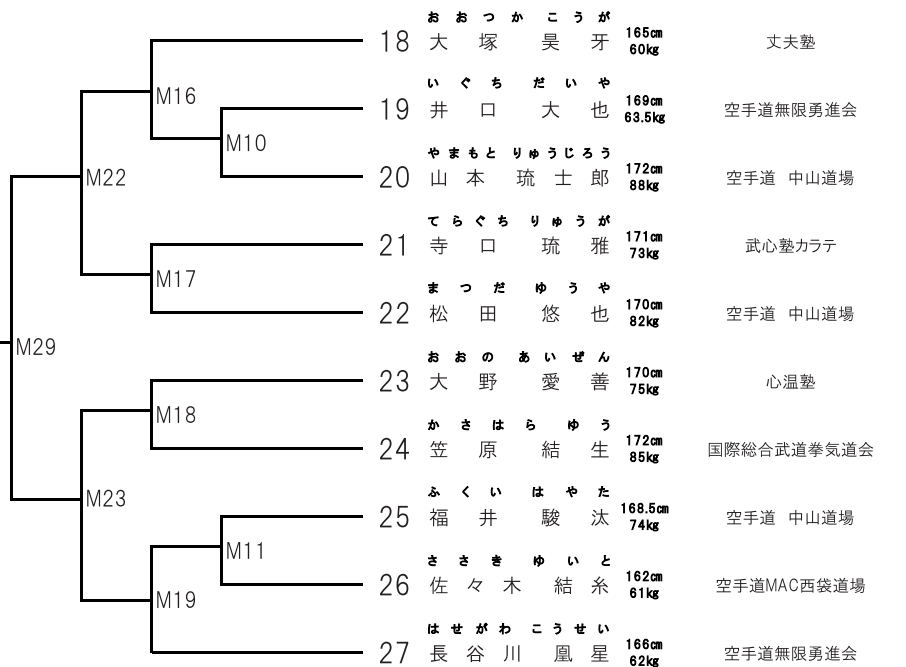

上級 高校男子60kg未満

12名

Mコート

■ 試合時間:本戦 2分 延長 2分

優勝	
準優勝	
3位	
3位	

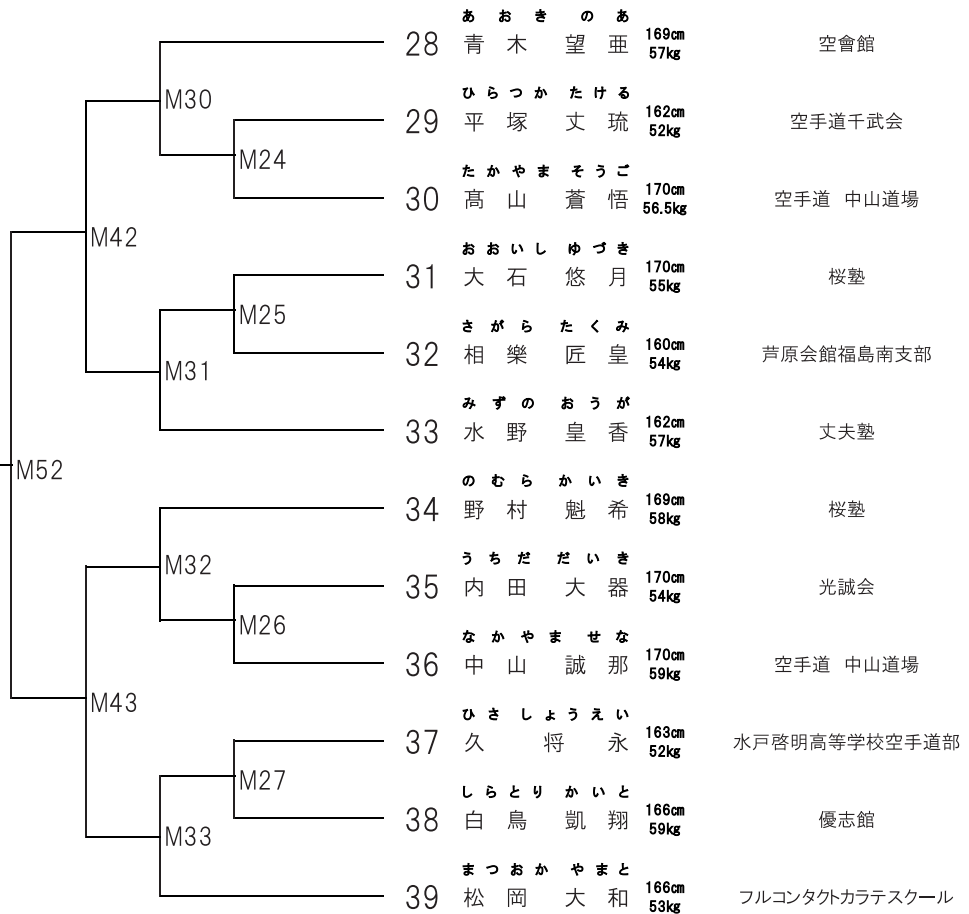

上級 高校男子70kg未満

6名

Mコート

■ 試合時間:本戦 2分 延長 2分

優勝	
準優勝	

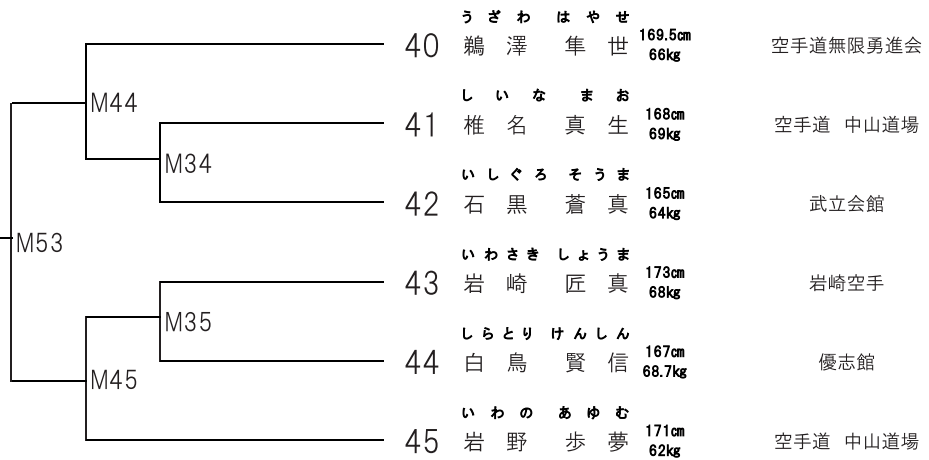

上級 高校男子70kg以上

6名

Mコート

■ 試合時間:本戦 2分 延長 2分

優勝	
準優勝	



上級 高校女子48kg未満 6名 Mコート

■ 試合時間:本戦 2分 延長 2分

優勝		M55	M48	52	たかのめいこ 高野 芽衣子 156cm 46kg	空手道 中山道場
準優勝			M38	53	すずきそな 鈴木 蒼菜 154cm 47.5kg	空手道鈴木塾
				54	とよさきめいさ 豊崎 姫衣沙 156cm 47.8kg	新格闘術 五十嵐道場
			M39	55	おかむらみおの 岡村 滯乃 157cm 47kg	空手道MAC西袋道場
				56	すとうみゆ 須藤 美結 156cm 46kg	正伝流空手道中村道場
			M49	57	にしやまそな 西山 空那 154cm 48kg	空會館

上級 高校女子55kg未満 6名 Mコート

■ 試合時間:本戦 2分 延長 2分

優勝		M56	M50	58	まつぜのりん 松園 凛 157cm 49.5kg	実践空手道 佐々木道場
準優勝			M40	59	はせがわらん 長谷川 蘭 165cm 62kg	空手道輝心會
				60	ふじたゆり 藤田 優里 159cm 52kg	飛心会
			M41	61	いしざきりこ 石崎 莉子 154cm 53kg	国際総合武道拳気道会
				62	はせがわももこ 長谷川 桃子 165cm 59kg	極真武會さいたま浦和支部
			M51	63	みかしまこなつ 三ヶ島 小夏 157cm 51kg	空手道無限勇進会

上級 高校女子55kg以上 2名 Mコート

■ 試合時間:本戦 2分 延長 2分

優勝		M57	64	うめむらここな 梅村 心菜 165cm 59kg	丈夫塾
			65	まつだりお 松田 理央 161cm 64kg	極真會館 橋本道場

初級 一般女子 3名 Mコート

■ 試合時間:本戦 2分 延長 2分

優勝		はまだ みな 浜田 美菜 空手道 中山道場	なるみ あい 鳴海 愛 日本空手道禪空	みやじま みか 宮島 美佳 講士館 宮島道場	順位	勝敗
66	はまだ みな 浜田 美菜 154cm 50kg 空手道 中山道場		M58	M74		
67	なるみ あい 鳴海 愛 163cm 58kg 日本空手道禪空	M58		M62		
68	みやじま みか 宮島 美佳 149cm 57kg 講士館 宮島道場	M74	M62			

初級 一般男子 9名 Mコート

■ 試合時間:本戦 2分 延長 2分

優勝		M83	M63	69	じゅりっちまるこ Duric Marko 190cm 90kg	佛生館道場	
準決勝			M59	予備			
3位				M75	70	さかもとしげき 坂本 茂紀 185cm 82kg	日本空手道禪空
3位			M64	71	かがわたくみ 賀川 拓未 175cm 75kg	日本空手道禪空	
				72	たいらひろあき 平 大 昂 170cm 78.3kg	武蔵空手道武州会	
			M65	73	ふくだゆうと 福田 優斗 170cm 70kg	宮城空手道北峰会足立支部	
				74	ささきたくや 佐々木 拓也 165cm 68kg	日本空手道拳翔館	
			M76	75	なるみきみはる 鳴海 仁治 165cm 78kg	日本空手道禪空	
				M66	76	やまもとかずひろ 山本 和宗 168cm 61kg	蹴凜会
			77	こがりゆういち 古賀 龍一 177cm 70kg	佛生館道場		

OYAJI ヤングマスターズ(40~44歳) 6名 Mコート

■ 試合時間:本戦 2分 延長 2分

優勝	M84	M77	78	まつもと しょう 松本 将	173cm 71kg	桜塾
		M67	79	いしじま ひろあき 石島 洋明	170cm 67kg	フルコンタクトカラテスクール
準優勝	M84	M68	80	なかだ さとる 中田 諭	172cm 65kg	武立会館
		M78	81	よこばり はるき 横張 晴紀	185cm 83kg	空手道 中山道場
			82	くしだ きよと 久信田 清人	170cm 66kg	一般社団法人游藝館
			83	すがわら かずのり 菅原 一訓	177cm 86kg	七州会

OYAJI マスターズ(45~49歳)80kg未満 5名 Mコート

■ 試合時間:本戦 2分 延長 2分

優勝	M85	M79	84	さがら まこと 相楽 誠	161cm 68kg	芦原会館福島南支部
		M69	85	はない てつや 花井 鉄也	169cm 69kg	桜塾
準優勝	M85	M80	86	まるこ みちひと 丸子 道仁	165cm 69kg	空手道MAC奈良郡山道場
			87	はしもと じゅん 橋本 淳	160cm 73kg	優志館
			88	いざわ もとのり 井澤 元典	175cm 77kg	桜塾

OYAJI マスターズ(45~49歳)80kg以上 9名 Mコート

■ 試合時間:本戦 2分 延長 2分

優勝	M86	M70	89	いしかわ ひろかつ 石川 裕雄	171cm 96kg	七州会
		M71	90	はるた いちろう 春田 一郎	172cm 80kg	正樹道場
準優勝	M86	M72	91	まつだいら しょういち 松平 鐘一	181cm 90kg	高橋道場
		M61	92	はせがわ てるひさ 長谷川 輝久	180cm 84kg	空手道輝心會
3位	M86	M73	93	なつめ よしのり 夏目 良典	172cm 85kg	桜塾
		M72	94	もり ともかず 森 智一	184cm 86kg	岩崎空手
3位	M86	M61	95	なかむら まさと 中村 正人	181cm 117kg	優志館
		M73	96	えんどう ゆきひさ 遠藤 幸寿	170cm 80kg	日本空手道禅空
			97	みよし もとひろ 三好 基弘	171cm 83kg	真樹道場 横浜南支部

OYAJI グランドマスターズ(50~54歳)80kg未満 7名 Mコート

■ 試合時間:本戦 1分半 延長 1分半

優勝	準優勝	M103	M87	98	こばやし まさひろ	178cm 72kg	秀武会 荒川サークル
				99	おがわ さとし	167cm 69kg	一般社団法人游藝館
			M88	100	いとう たく	170cm 67kg	空手道千武会
				101	あべ ひであき	171cm 76kg	桜塾
			M89	102	たなか さとし	175cm 73kg	清武会湘南支部
				103	なかの しげゆき	170cm 77kg	空手道千武会
			M94	104	いしぐる のりゆき	170cm 82kg	武立会館

OYAJI グランドマスターズ(50~54歳)80kg以上 5名 Mコート

■ 試合時間:本戦 1分半 延長 1分半

優勝	準優勝	M104	M95	105	はなわ けんじ	175cm 88kg	一般社団法人游藝館
				106	はやし なおや	170cm 88kg	極真会館小嶋道場市原支部
			M90	107	こん しげひと	180cm 80kg	一般社団法人游藝館
				108	いしきき ともあき	178cm 108kg	正道会館沢田道場
			M96	109	たかはし かずひさ	175cm 105kg	高橋道場

OYAJI キングマスターズ(55~59歳)80kg未満 6名 Mコート

■ 試合時間:本戦 1分半 延長 1分半

優勝	準優勝	M105	M97	110	につさと みきひこ	171cm 78.5kg	武立会館
				111	おおたき こうじ	170cm 79kg	正道会館沢田道場
			M91	112	なかお まなぶ	163cm 71kg	KWF千葉田中道場
				113	いそ しゅうじ	169cm 66kg	蹴凜会
			M92	114	はやかわ みちお	174cm 69kg	正道会館沢田道場
				115	さかい みつる	175cm 70kg	光誠会

OYAJI キングマスターズ(55~59歳)80kg以上 4名 Mコート

■ 試合時間:本戦 1分半 延長 1分半

優勝	準優勝	M106	M99	116	たかぎ あきひこ	178cm 98kg	蒼龍会館 金剛カラテ神奈川湘南支部
				117	もりかわ さとし	169cm 95kg	空柔館森川道場
			M100	118	ふじわら てるみ	180cm 92kg	光山会
				119	そめの まさはる	173cm 88kg	空手道武政会

OYAJI ロイヤルマスターズ(60~65歳) 4名 Mコート

■ 試合時間:本戦 1分 延長 1分

優勝	準優勝	M107	M101	120	かわしま ひるゆき	165cm 72kg	空手道川島道場
				121	まえだ しょういち	163cm 64kg	日本空手道禅空
			M102	122	こいけ かずお	171cm 67kg	空手道講士館
				123	すわ けいじ	165cm 65kg	古河空手道 武空会

上級 小学6年男子40kg未満 21名 Aコート

■ 試合時間:本戦 1分半 延長 1分

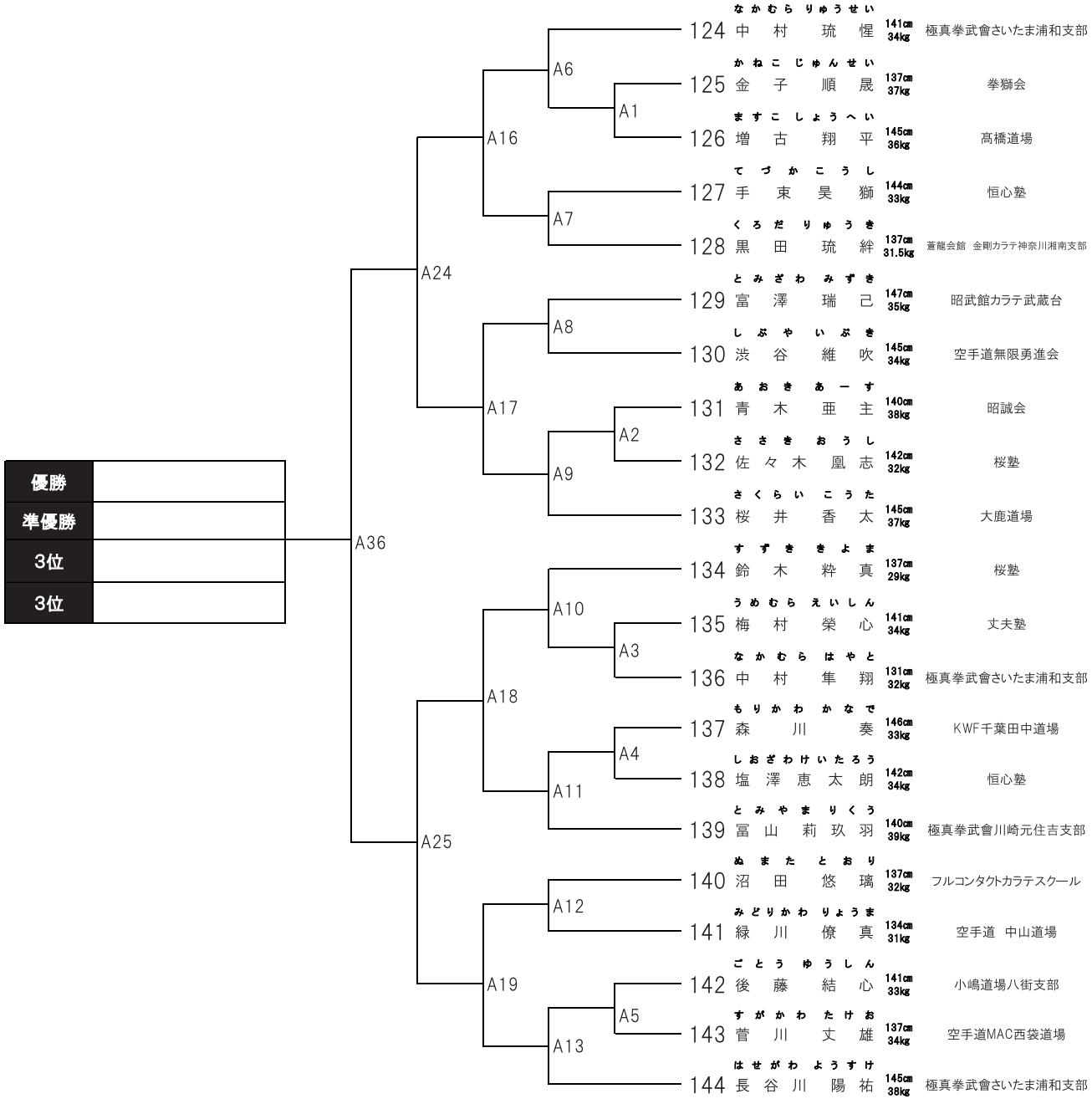

上級 小学6年男子40kg以上 10名 Aコート

■ 試合時間:本戦 1分半 延長 1分

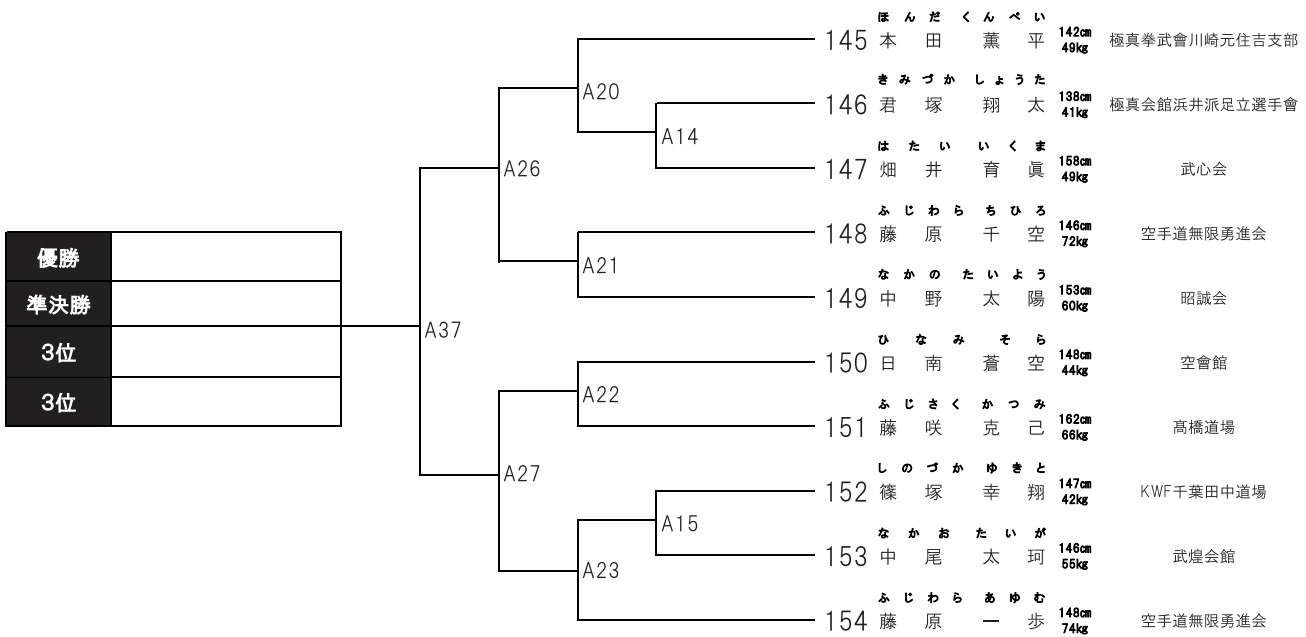

上級 中学1年男子42kg未満

24名

Aコート

■ 試合時間:本戦 1分半 延長 1分

優勝	
準優勝	
3位	
3位	

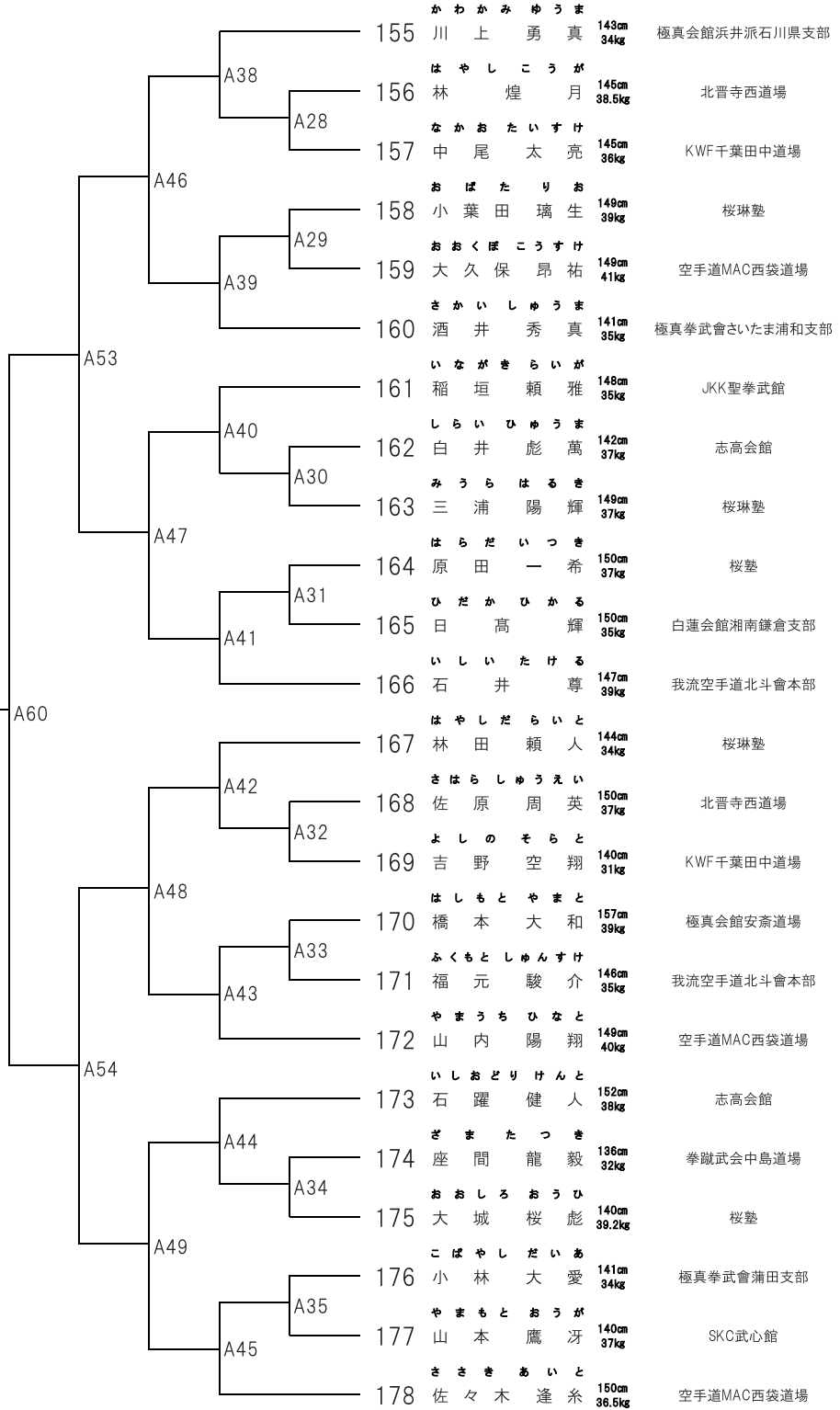

上級 中学1年男子52kg未満

7名

Aコート

■ 試合時間:本戦 1分半 延長 1分

優勝	
準優勝	



上級 中学1年男子52kg以上

9名

Aコート

■ 試合時間:本戦 1分半 延長 1分

優勝	
準優勝	
3位	
3位	

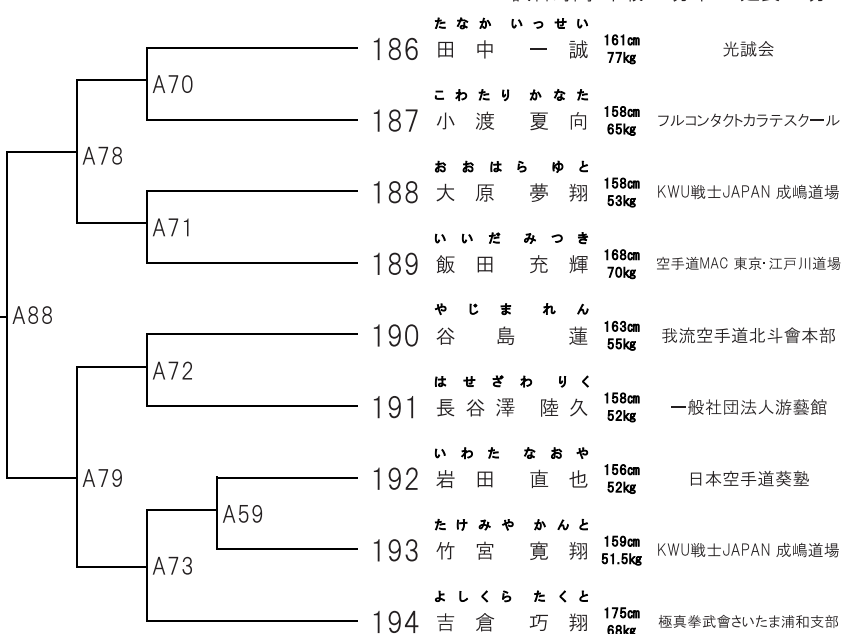

上級 中学2~3年男子47kg未満

18名

Aコート

■ 試合時間:本戦 1分半 延長 1分

優勝	
準優勝	
3位	
3位	

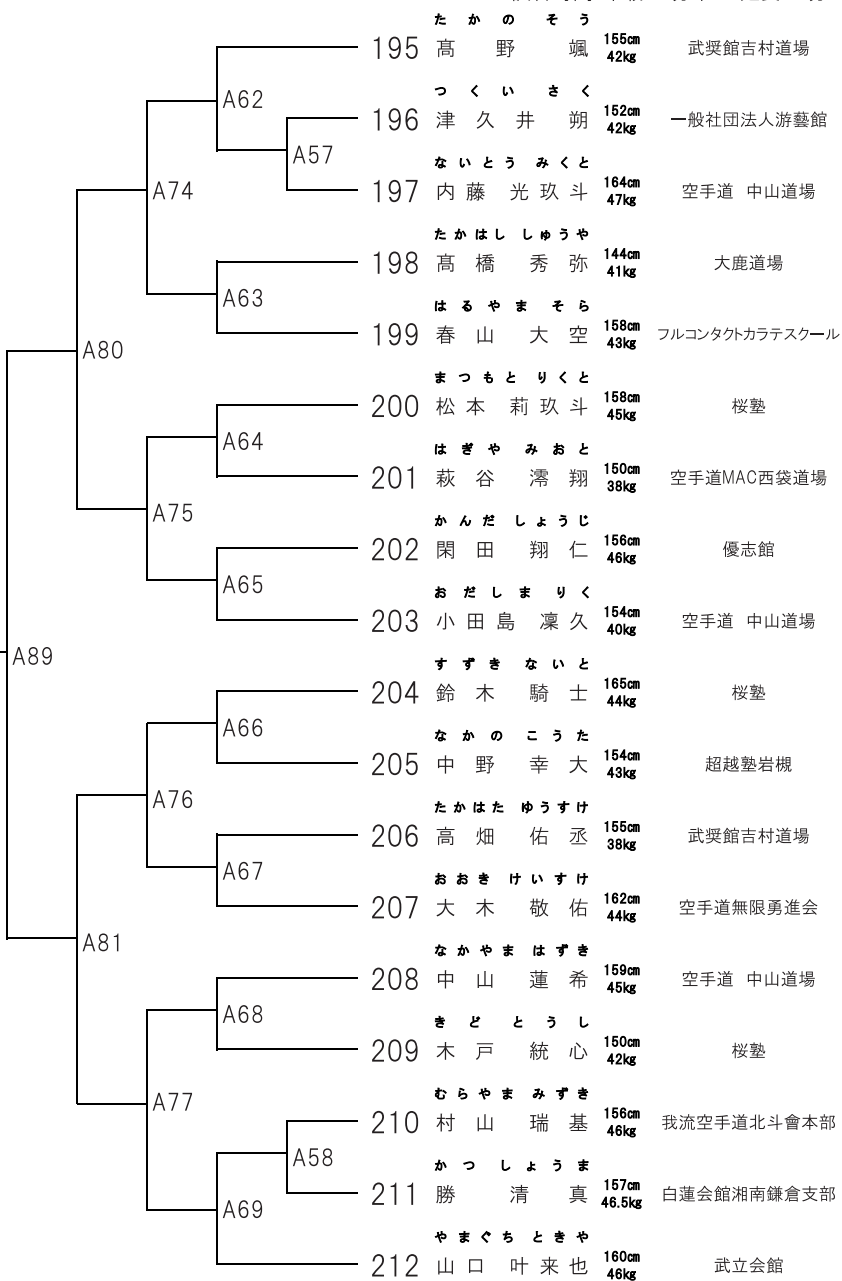

上級 中学1年女子43kg未満

14名

Aコート

■ 試合時間:本戦 1分半 延長 1分

優勝	
準優勝	
3位	
3位	

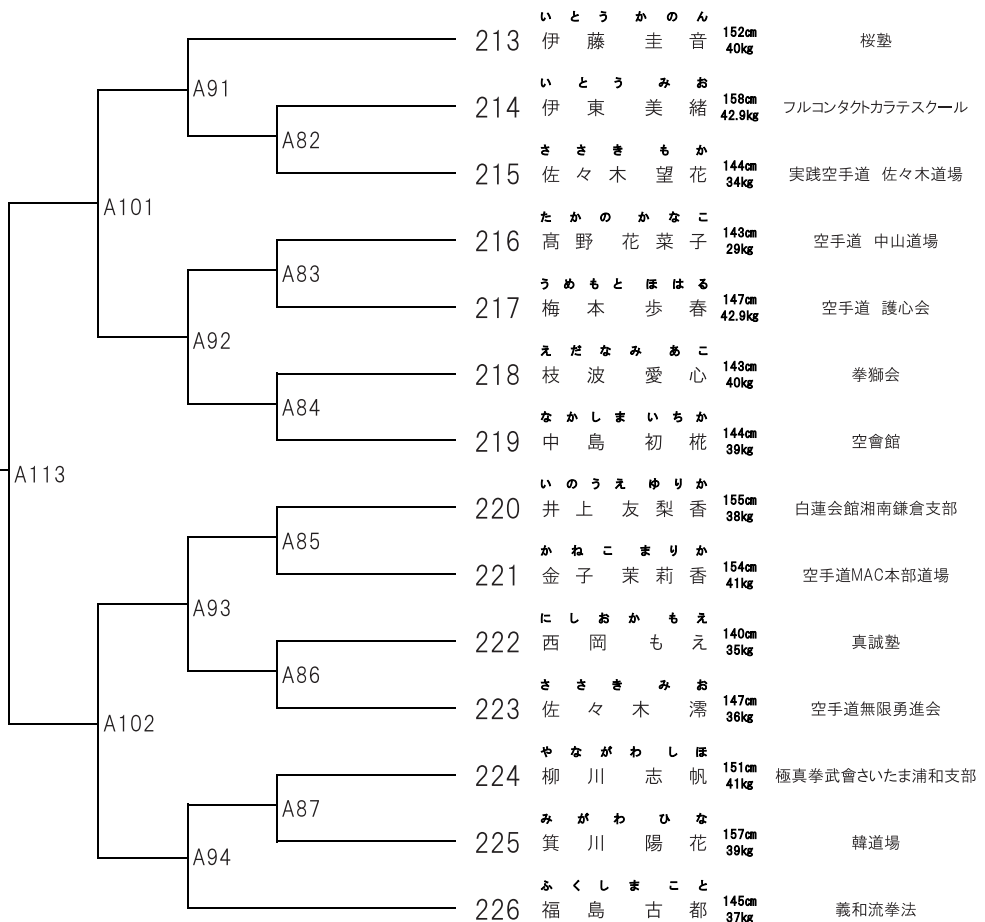

上級 中学1年女子43kg以上

9名

Aコート

■ 試合時間:本戦 1分半 延長 1分

優勝	
準優勝	
3位	
3位	

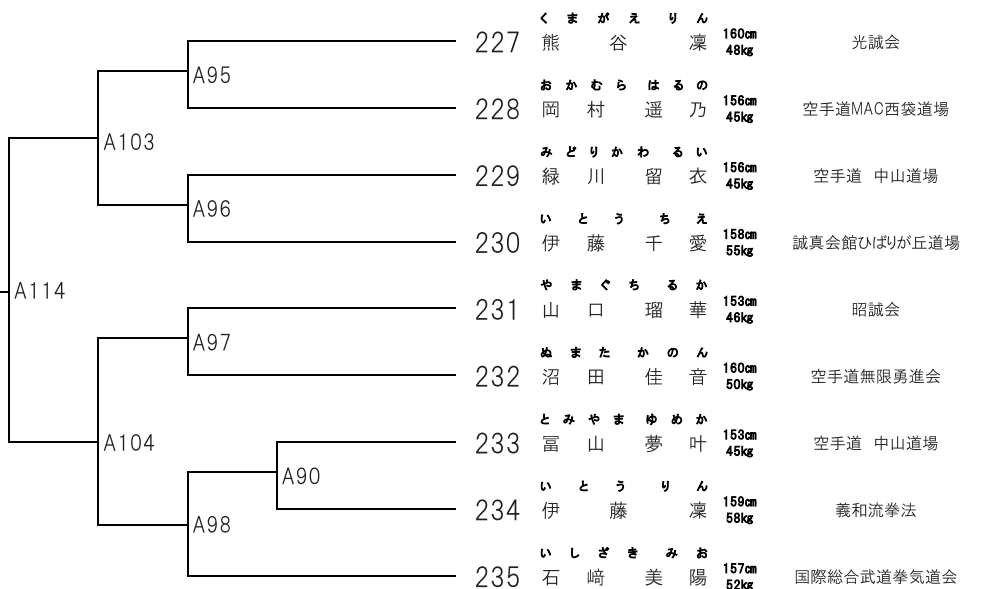

上級 中学2~3年女子43kg未満

3名

Aコート

■ 試合時間:本戦 1分半 延長 1分

優勝	順位	勝敗	ほんだり 本田 莉子 誠真会館ひばりが丘道場	かねこ あいみ 金子 愛美 国際空手道拳聖塾	みかしま なな 三ヶ島 なな 空手道無限勇進会
236	151cm 42.5kg		A99	A119	
237	148cm 39kg		A99	A105	
238	160cm 42kg		A119	A105	

上級 中学2~3年女子50kg未満

7名

Aコート

■ 試合時間:本戦 1分半 延長 1分

<table border="1"> <tr><td>優勝</td><td></td></tr> <tr><td>準優勝</td><td></td></tr> </table>	優勝		準優勝		A120	A106	239	にしかわるな 西川 瑠奏	154cm 49kg	閃捷塾
	優勝									
	準優勝									
	A115	240	うちだかれん 内田 花憐	151cm 49kg		光誠会				
	A107	241	きむらゆうな 木村 優那	156cm 46kg		空手道 中山道場				
	A116	242	こばやしはな 古林 は華	153cm 43kg		空手道MAC本部道場				
	A108	243	こくぶはるわ 國分 暖和	158cm 46kg		北晋寺西道場				
A116	244	すずきめい 鈴木 芽衣	159cm 42kg	武心塾カラテ						
A116	245	たなかあん 田中 杏	160cm 47kg	我流空手道北斗會本部						

上級 中学2~3年女子50kg以上

9名

Aコート

■ 試合時間:本戦 1分半 延長 1分

<table border="1"> <tr><td>優勝</td><td></td></tr> <tr><td>準優勝</td><td></td></tr> <tr><td>3位</td><td></td></tr> <tr><td>3位</td><td></td></tr> </table>	優勝		準優勝		3位		3位		A121	A109	246	おかやすさほ 岡安 咲歩	159cm 55kg	我流空手道北斗會本部
	優勝													
	準優勝													
	3位													
	3位													
	A117	247	まつだるか 松田 留禾	164cm 54kg	極真会館 橋本道場									
	A110	248	こんどうゆきの 近堂 由妃乃	153cm 53kg	空手道 中山道場									
	A111	249	うざわほなみ 鵜澤 帆波	155cm 51kg	空手道無限勇進会									
	A111	250	ほんだなつ 本田 夏	153cm 59kg	極真拳武會川崎元住吉支部									
A118	251	おかのめい 岡野 芽衣	160cm 58kg	空手道 中山道場										
A112	252	いしかわれな 市川 怜奈	156cm 59kg	高橋道場										
A100	253	やすおかはるか 安岡 はるか	164cm 58kg	空手道講士館青山支部										
A112	254	にたみずさらさ 仁田水 咲良	160cm 57kg	誠真会館ひばりが丘道場										

memo

上級 幼児男子 7名 Bコート

■ 試合時間:本戦 1分半 延長 1分

優勝	準優勝	B22	B7	255 舞山 鈴騎	110cm 17kg	空手道無限勇進会
				256 小林 拓夢	108cm 19kg	空手道 護心会
			B8	257 池田 琉夏	103cm 16kg	空手道無限勇進会
				258 金子 新	107cm 17kg	拳獅会
			B9	259 田中 琉愛	110cm 19kg	極真拳武會 菅野道場
				260 岡田 大誠	107.5cm 17.3kg	空手道無限勇進会
				261 松橋 蒼空	126cm 27kg	KWF千葉田中道場

上級 小学3年男子27kg未満 14名 Bコート

■ 試合時間:本戦 1分半 延長 1分

優勝	準優勝	3位	3位	B23	B10	262 太田 佑利	129cm 27kg	桜塾	
						B1	263 菅野 陽向	122cm 25kg	松栄塾
							264 石田 和真	128cm 25kg	KWU戦士JAPAN 成嶋道場
						B2	265 武藤 夏生	120cm 21kg	桜塾
					266 鬼塚 浩人		126cm 24kg	我流空手道北斗会ふじみ野支部	
					B3	267 稲垣 空俄	124cm 23kg	JKK聖拳武館	
						268 古谷 桜雅	127cm 26.5kg	武心会	
					B4	269 鈴木 理功	124cm 23kg	極真拳武會 菅野道場	
						270 藪田 月政	121cm 24.5kg	拳蹴武会中島道場	
					B5	271 田上 翔聖	126cm 26kg	タクミ道場	
						272 齋藤 英翔	128cm 24kg	空手道無限勇進会	
					B6	273 小林 琉煌	117cm 20kg	極真拳武會蒲田支部	
						274 丸山 陽希	120cm 20kg	桜塾	
					B13	275 渡邊 剛	123cm 25kg	白蓮会館湘南鎌倉支部	

上級 小学3年男子27kg以上 16名 Bコート

■ 試合時間:本戦 1分半 延長 1分

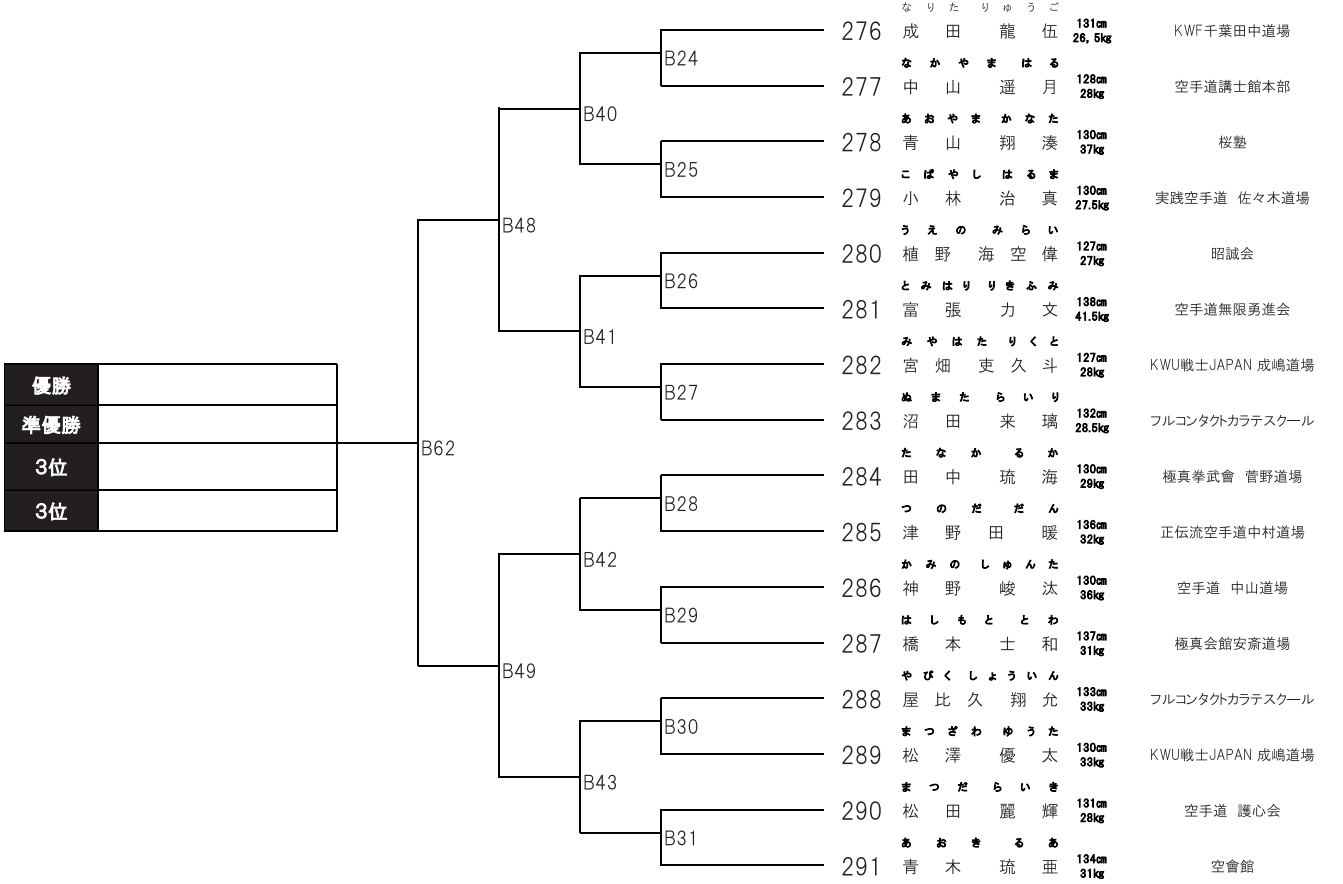

上級 小学4年男子30kg未満 20名 Bコート

■ 試合時間:本戦 1分半 延長 1分

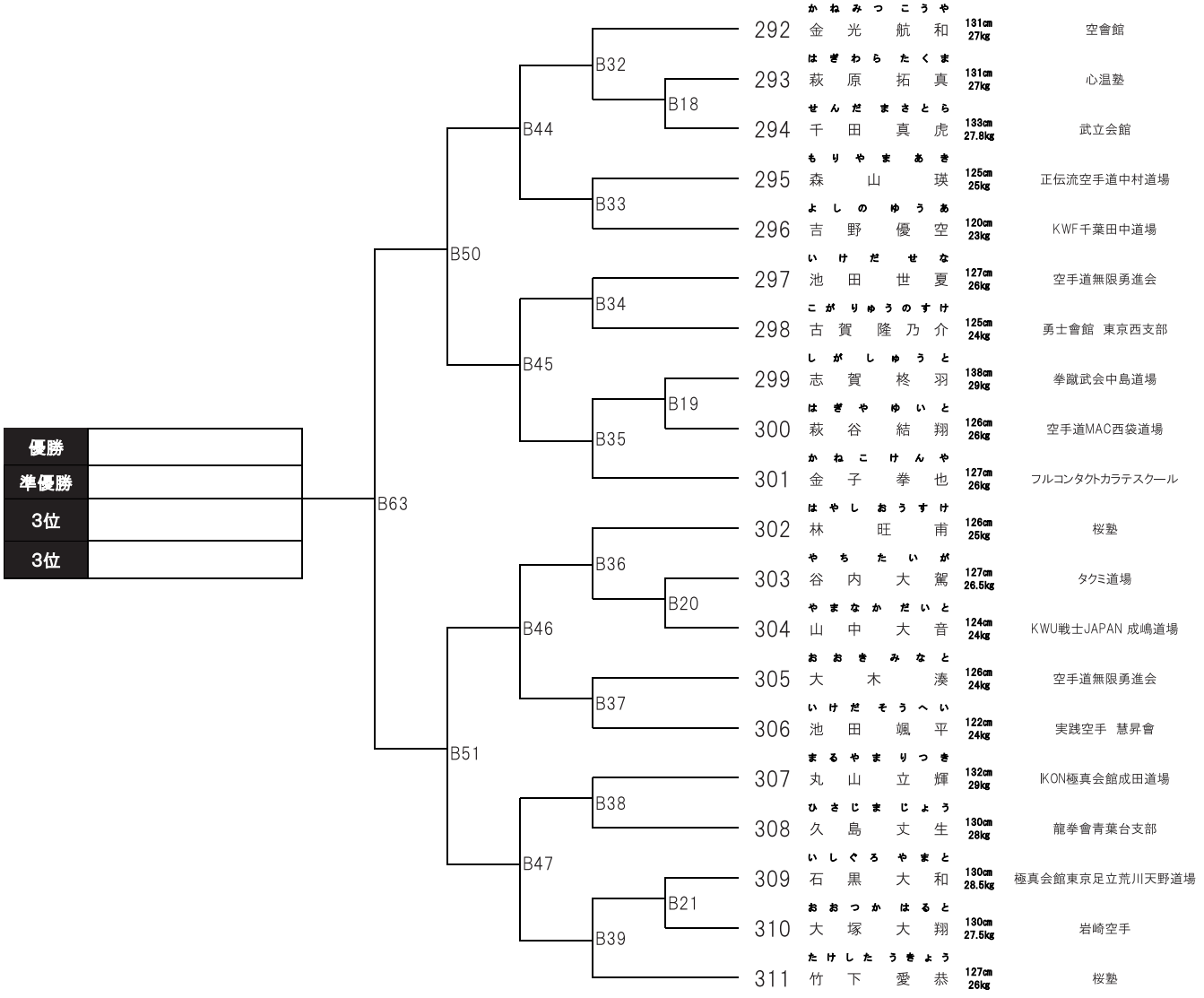

上級 小学4年男子30kg以上

26名

Bコート

■ 試合時間:本戦 1分半 延長 1分

優勝	
準優勝	
3位	
3位	

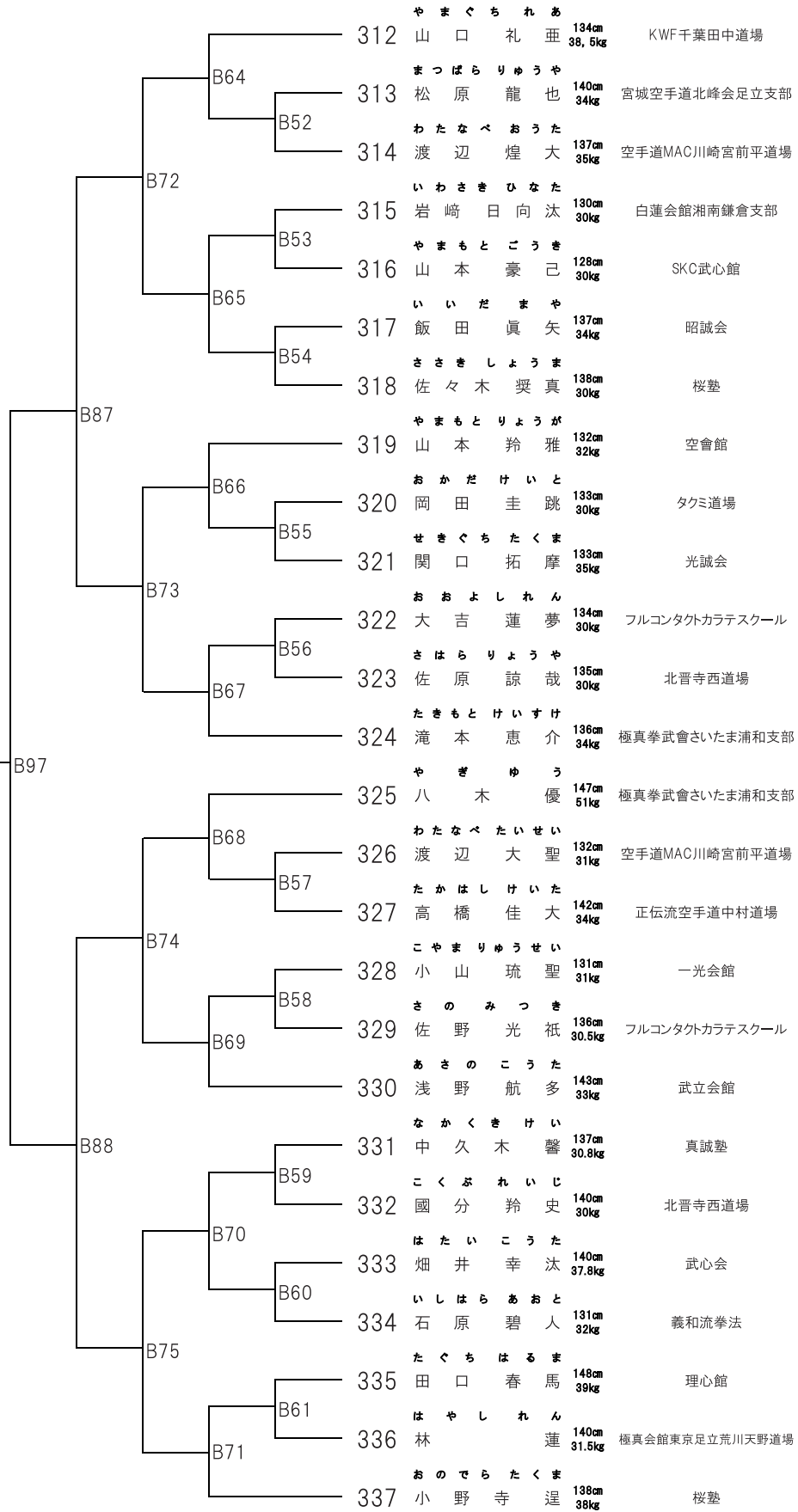

上級 小学5年男子35kg未満

27名

Bコート

■ 試合時間:本戦 1分半 延長 1分

優勝	
準優勝	
3位	
3位	

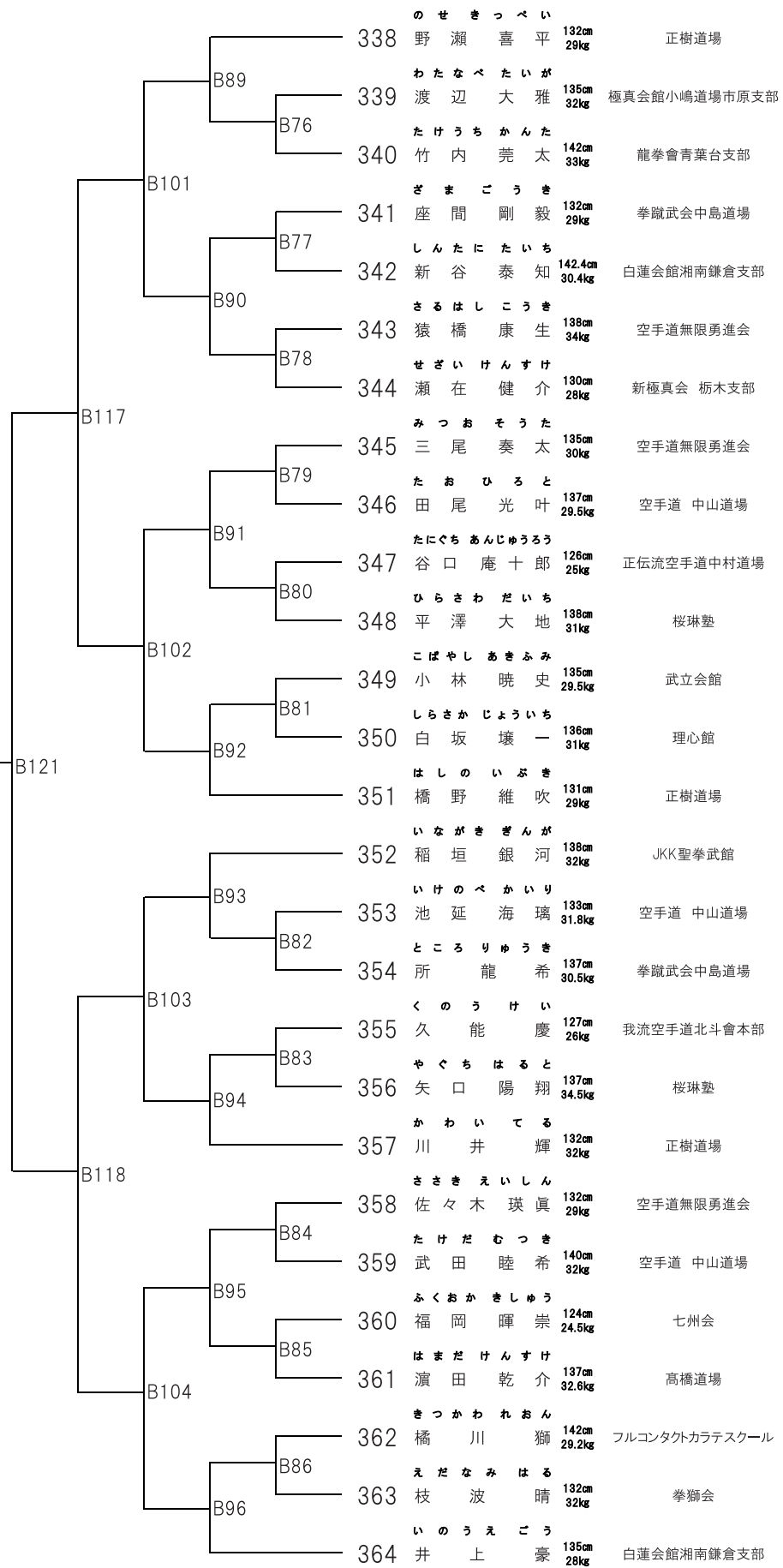

上級 小学5年男子35kg以上 19名 Bコート

■ 試合時間:本戦 1分半 延長 1分

優勝	
準優勝	
3位	
3位	

※B122の前に2分間のインターバル

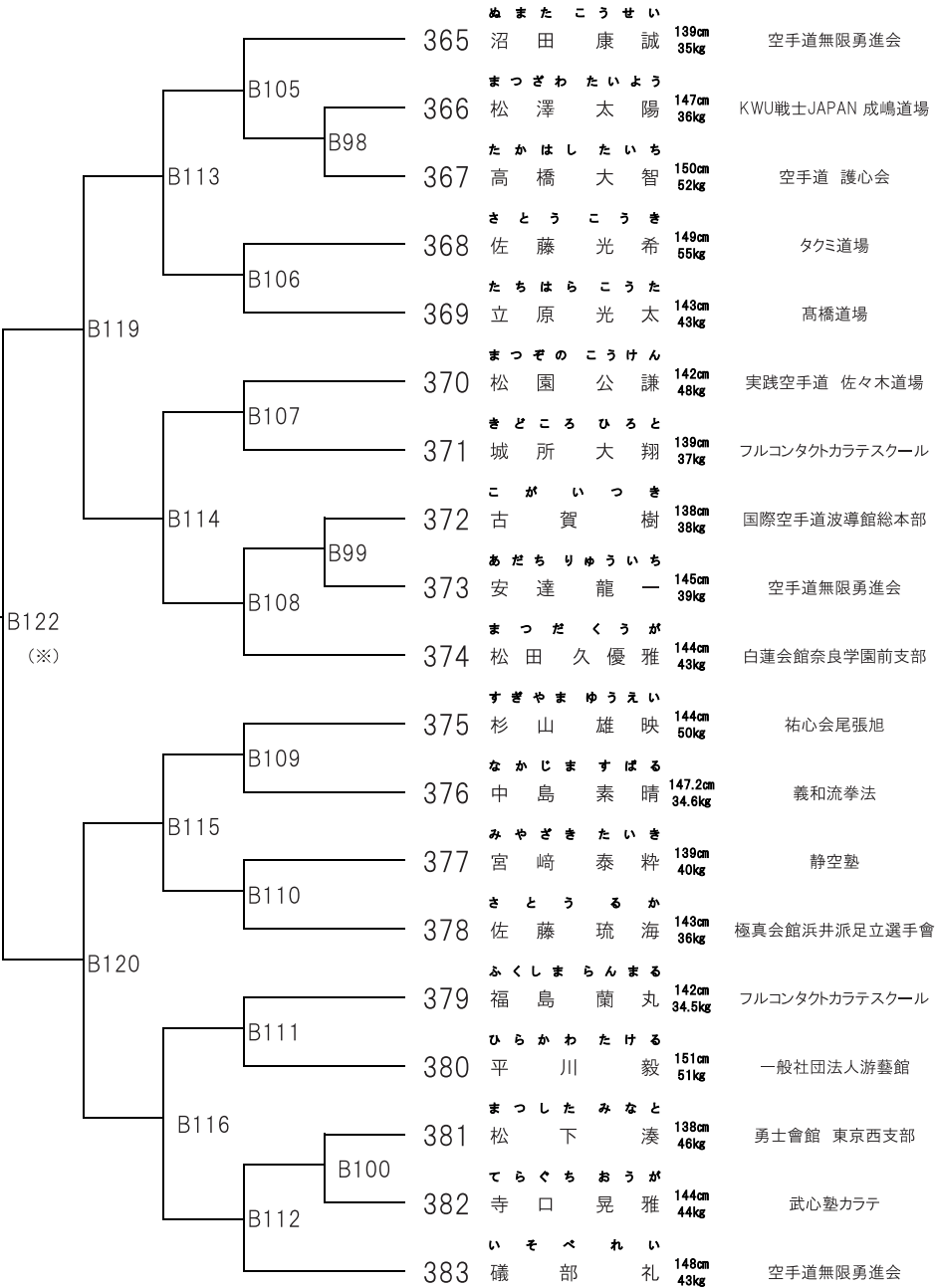

memo

上級 幼児女子 2名 Cコート

■ 試合時間:本戦 1分半 延長 1分

優勝	C39	384	やびく さらん 屋比久 紗蘭	107cm 16kg	フルコンタクトカラテスクール
		385	うちだ はる 内田 晴	115cm 20kg	極真拳武會さいたま浦和支部

上級 小学1年男子 14名 Cコート

■ 試合時間:本戦 1分半 延長 1分

優勝	C40	C31	C19	386	やびく おうのすけ 屋比久 桜ノ介	114cm 23kg	フルコンタクトカラテスクール	
				387	いながき れいが 稲垣 玲臥	119cm 22kg	JKK聖拳武館	
			C20	C2	388	あらき あお 荒木 碧	113cm 21.5kg	空手道無限勇進会
					389	あおやま かける 青山 翔琉	115cm 20kg	桜塾
			C3	390	のだ こうたろう 野田 倅太郎	125cm 30kg	桜琳塾	
				391	かねみつ はると 金光 陽大	110cm 19kg	空會館	
			C4	392	しんたに ひでと 新谷 英人	124.2cm 22.2kg	白蓮会館湘南鎌倉支部	
				393	いしかわ けんじ いしかわ けんじ	121cm 24.5kg	高橋道場	
			C5	394	あらい ゆうま 荒井 悠真	123cm 21kg	岩崎空手	
				395	ばば ゆう 馬場 優	120cm 22kg	拳獅会	
			C6	396	おおよし ごう 大吉 豪生	117cm 21kg	フルコンタクトカラテスクール	
				397	さくら いきいち 桜井 喜市	112cm 18kg	実践空手道 佐々木道場	
			C22	398	しみず ろい 清水 路生	113cm 17.5kg	空手道無限勇進会	
				399	まるやま りつき 丸山 律希	113cm 19kg	桜塾	
準優勝								
3位								
3位								

上級 小学1年女子 5名 Cコート

■ 試合時間:本戦 1分半 延長 1分

優勝	C41	C33	400	さるはし みお 猿橋 滯	112cm 20kg	空手道無限勇進会
			401	やぶた ひなた 藪田 陽詩	110cm 19kg	拳蹴武会中島道場
		C23	402	さなだ りん 真田 琳	122cm 26.2kg	空手道無限勇進会
			403	つちた いつき 土田 惟月	115.5cm 20.5kg	日本空手道葵塾
			404	みつ おりる 三尾 理瑠	111cm 18kg	空手道無限勇進会
準優勝						

上級 小学2年男子 20名 Cコート

■ 試合時間:本戦 1分半 延長 1分

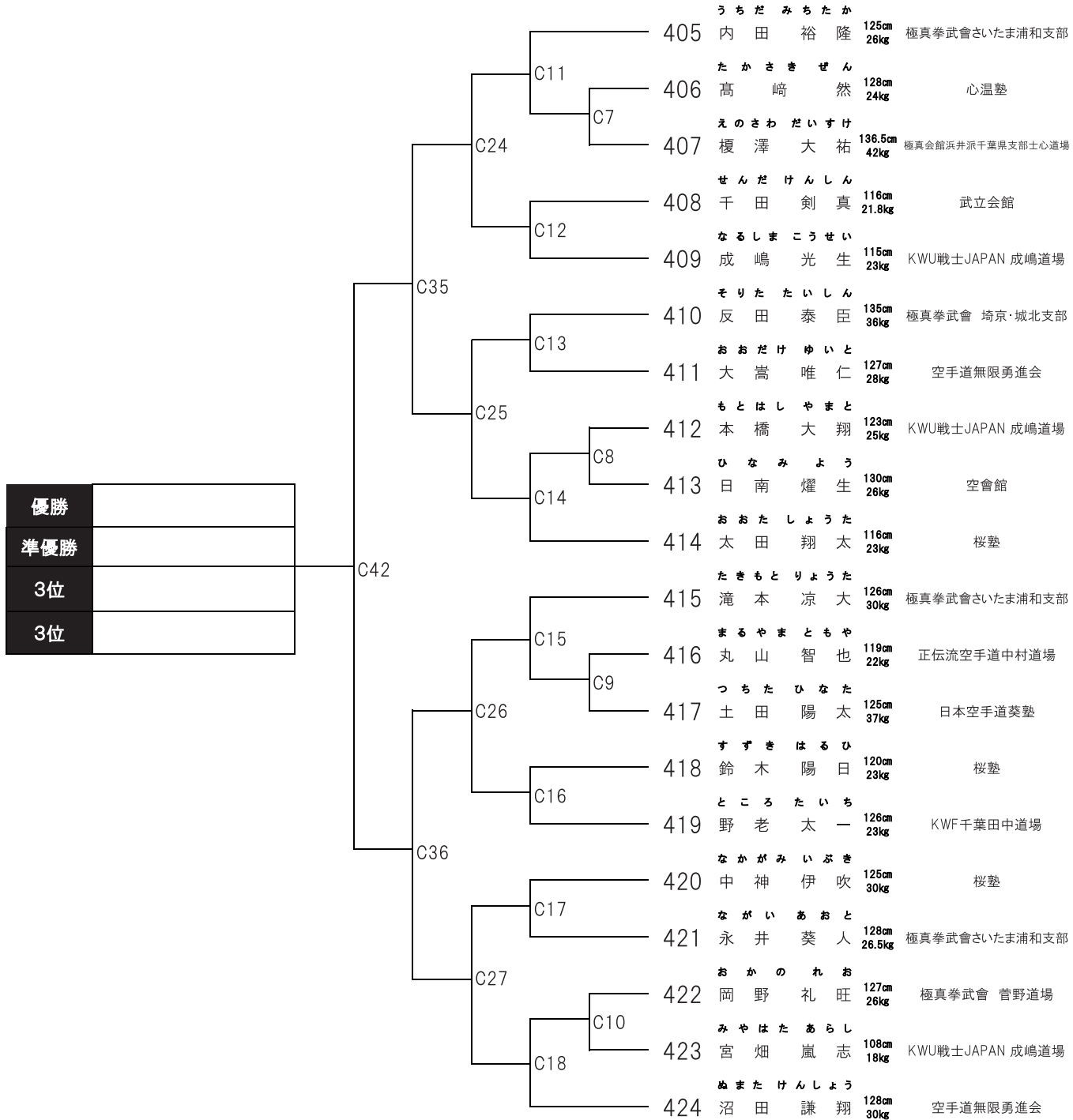

上級 小学2年女子 7名 Cコート

■ 試合時間:本戦 1分半 延長 1分

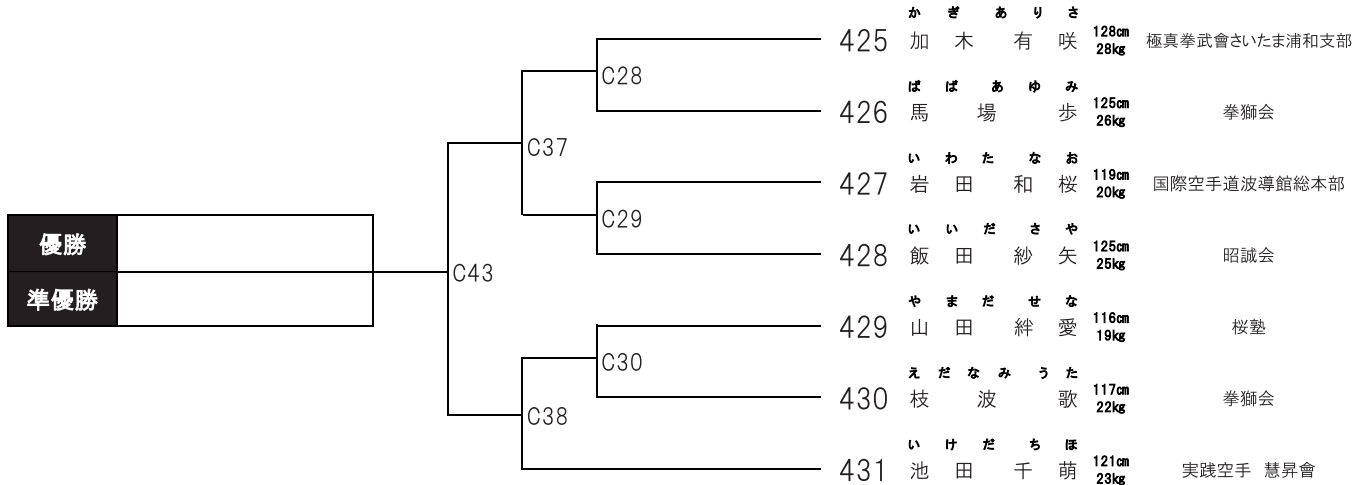

上級 小学3年女子 8名 Cコート

■ 試合時間:本戦 1分半 延長 1分

優勝 準優勝	C66	C44	432	かとう ひかり 加藤 ひかり	126cm 23kg	極真拳武會さいたま浦和支部
			433	かたくら そら 片倉 そら	125cm 25kg	武心会
		C45	434	のだ さいか 野田 彩歌	137cm 31kg	桜琳塾
			435	ふくもと さとみ 福元 慧美	126cm 28kg	我流空手道北斗會本部
		C46	436	いしはら ゆあ 石原 優朱	123cm 25.2kg	義和流拳法
			437	つかごし ののは 塚越 ののは	127cm 26kg	我流空手道北斗會ふじみ野支部
		C57	438	さくらい みはね 桜井 海羽	124cm 24kg	実践空手道 佐々木道場
			439	やながわ えま 柳川 恵舞	130cm 29kg	極真拳武會さいたま浦和支部

上級 小学4年女子30kg未満 8名 Cコート

■ 試合時間:本戦 1分半 延長 1分

優勝 準優勝	C67	C48	440	さいとう えな 齋藤 絵奈	138cm 28kg	極真拳武會蒲田支部
			441	さかい ゆあ 酒井 結愛	127cm 26kg	極真会館小嶋道場市原支部
		C49	442	かとう れいあ 加藤 麗依愛	128cm 26kg	KWF千葉田中道場
			443	いしざき しおり 石崎 史織	130cm 27kg	国際総合武道拳気道会
		C50	444	すずき にこ 鈴木 柊子	130cm 28kg	桜塾
			445	ばば のぞみ 馬場 希	130cm 28kg	拳獅会
		C51	446	たなべ まお 田辺 麻桜	127cm 25kg	武心会
			447	いしだ たまき 石田 珠季	127cm 26.4kg	空手道無限勇進会

上級 小学4年女子30kg以上 8名 Cコート

■ 試合時間:本戦 1分半 延長 1分

優勝 準優勝	C68	C52	448	みかみ りこ 三上 璃子	134cm 34kg	空手道無限勇進会
			449	すだ るか 須田 琉華	137cm 32kg	昭武館本部
		C53	450	さとう ここな 佐藤 心花	146cm 48kg	国際総合武道拳気道会
			451	みやた かれん 宮田 華恋	139cm 30kg	正樹道場
		C54	452	やながわ としき 柳川 十希	140cm 33kg	極真拳武會さいたま浦和支部
			453	さなだ ゆみ 真田 沢	143cm 41.9kg	空手道無限勇進会
		C55	454	すずき ひまり 鈴木 陽葵	140cm 40kg	一般社団法人游藝館
			455	たかはし すみれ 高橋 すみれ	133cm 31kg	大鹿道場

上級 小学5年女子35kg未満 12名 Cコート

■ 試合時間:本戦 1分半 延長 1分

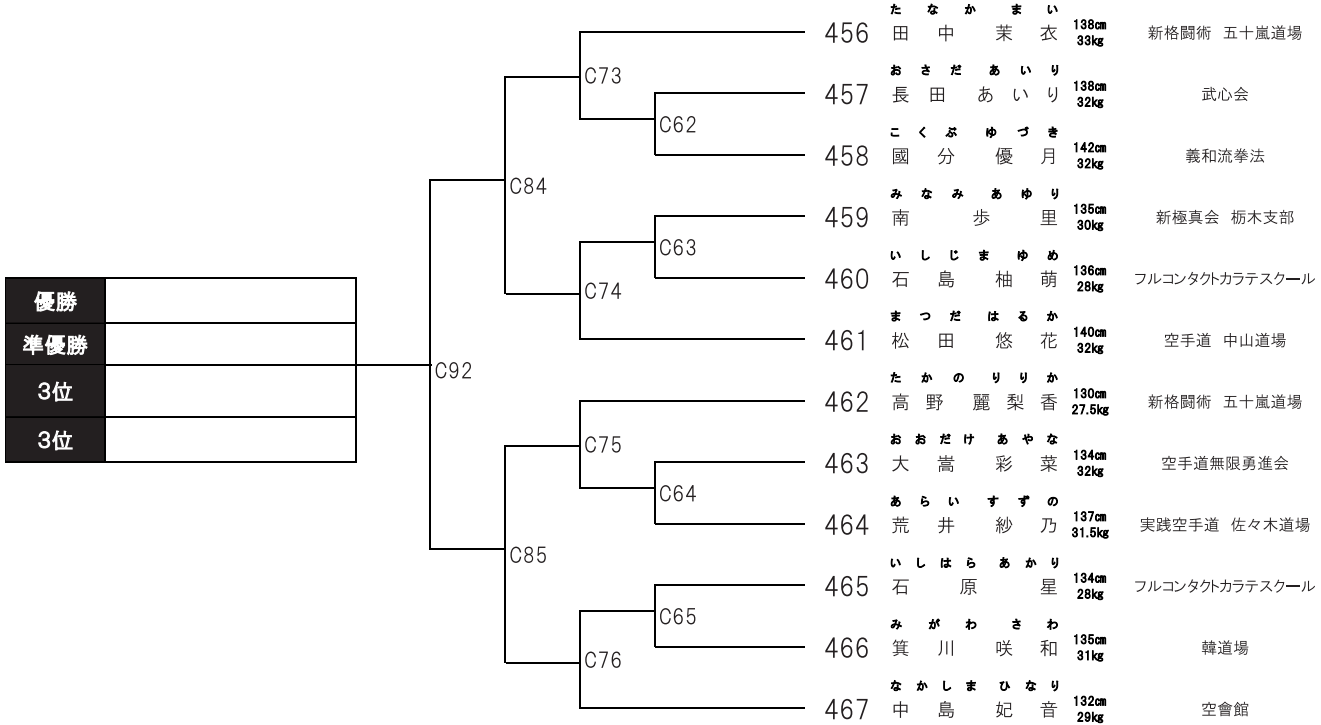

上級 小学5年女子35kg以上 7名 Cコート

■ 試合時間:本戦 1分半 延長 1分

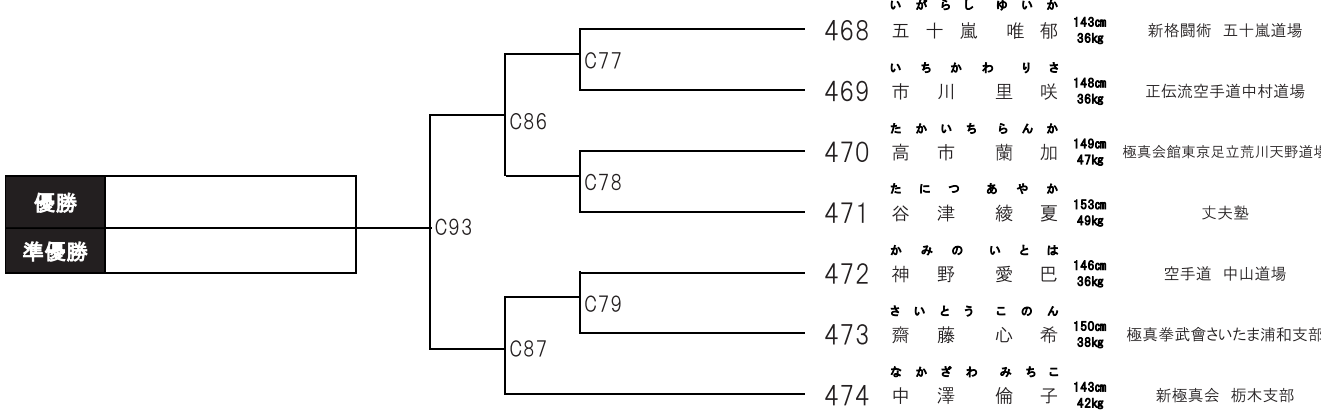

上級 小学6年女子40kg未満 12名 Cコート

■ 試合時間:本戦 1分半 延長 1分

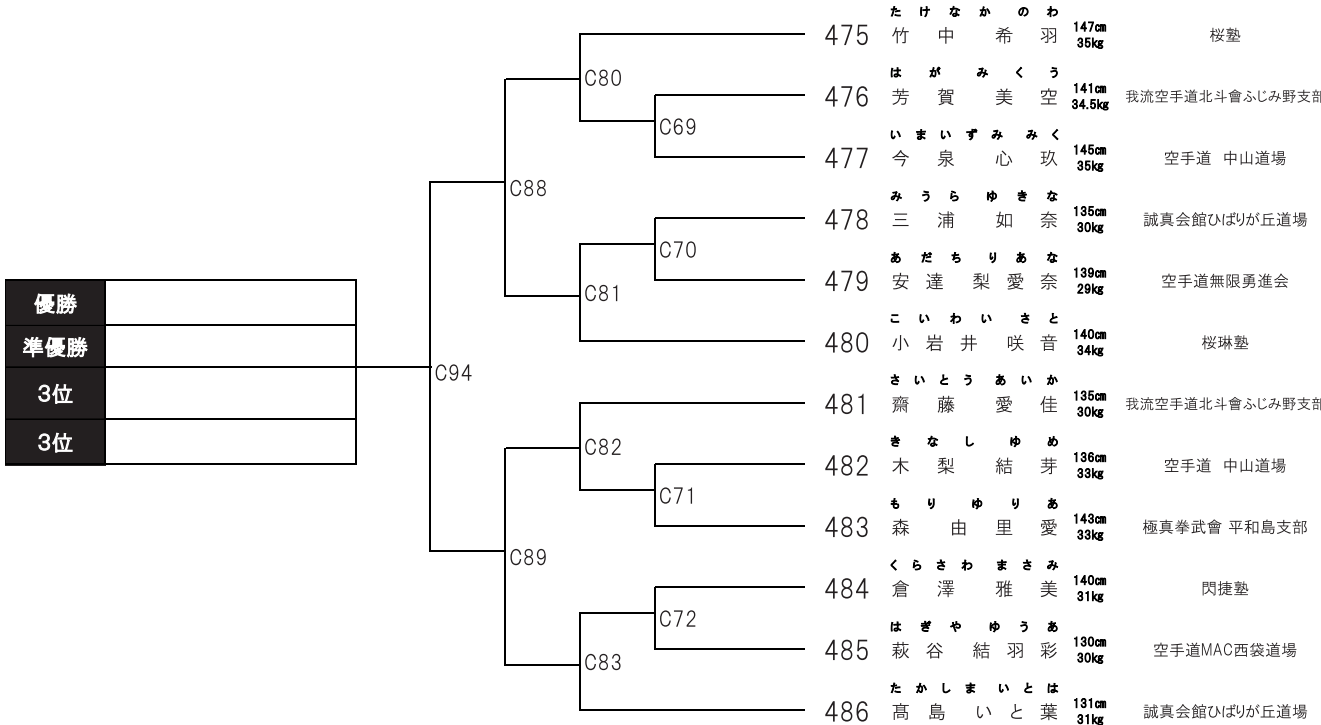

上級 小学6年女子40kg以上 4名 Cコート

■ 試合時間:本戦 1分半 延長 1分

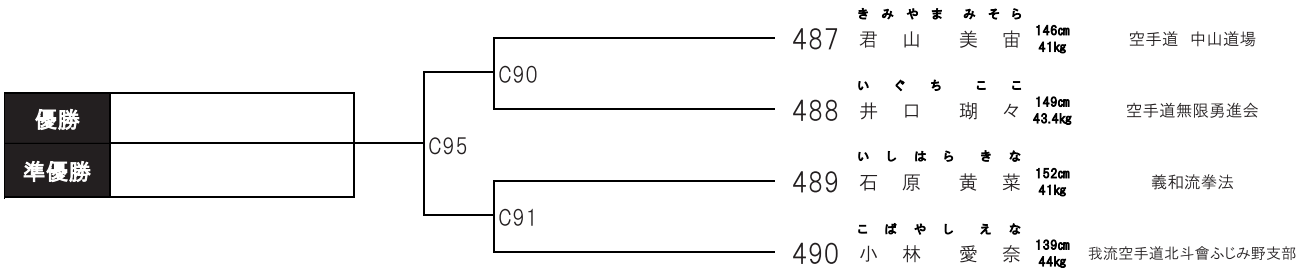

初級 小学5~6年男子 24名 Cコート

■ 試合時間:本戦 1分半 延長 1分

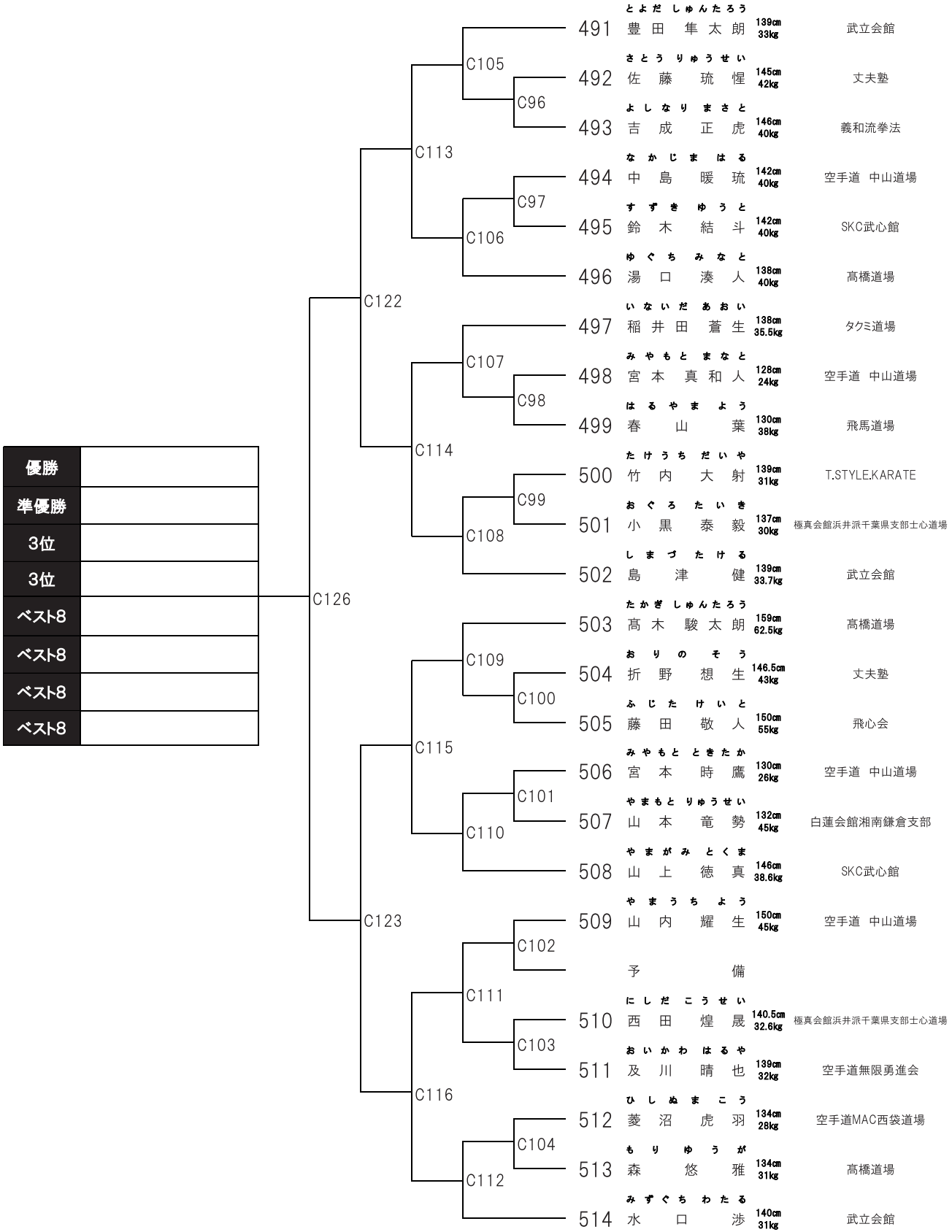

初級 中学男子 7名 Cコート

■ 試合時間:本戦 1分半 延長 1分

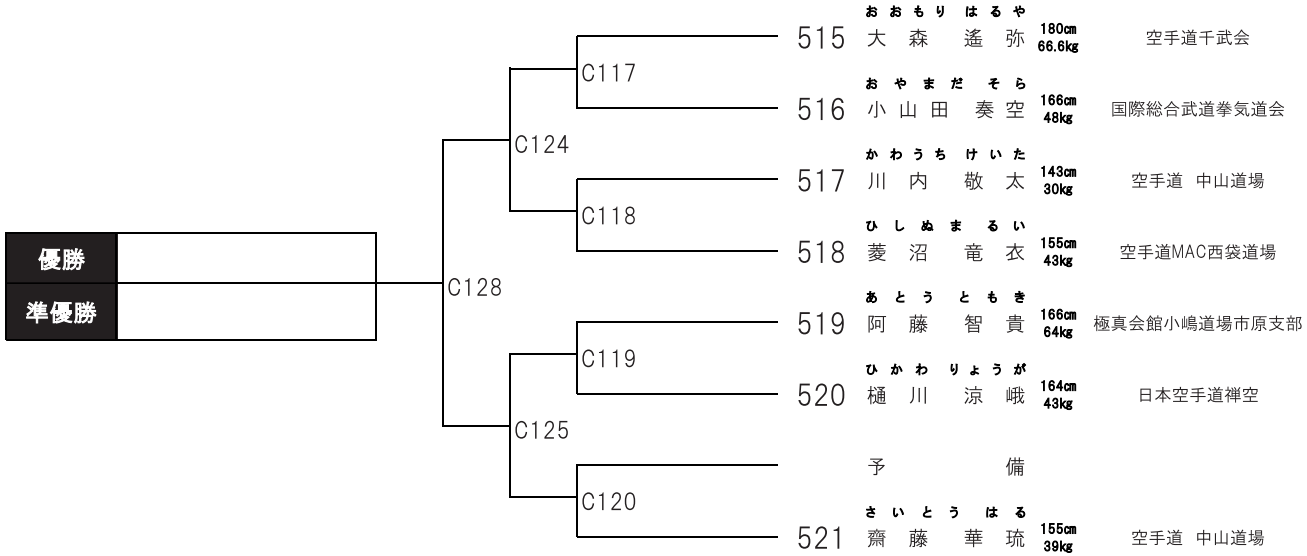

初級 中学女子 2名 Cコート

■ 試合時間:本戦 1分半 延長 1分

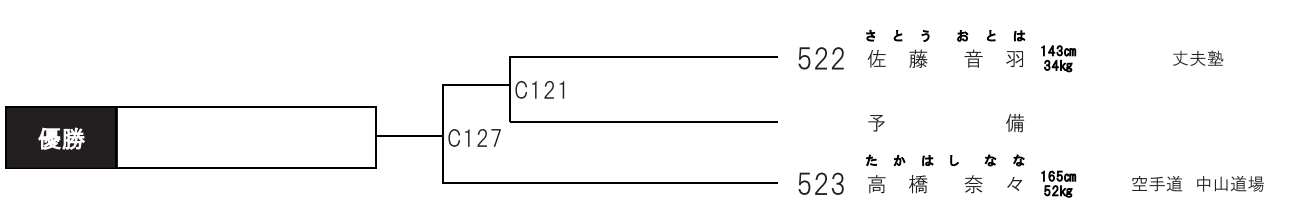

祝 第12回全日本総合空手道選手権大会

ALLWIN

建築設計・機械設備工事・電気設備工事

埼玉県川口市坂下町 3-12-20 ☎048-271-939

株式会社 ALL WIN 代表取締役 藤木 慎



初級 幼児男女混合 **3名** **Dコート**

■ 試合時間:本戦 1分半 延長 1分

優勝		ふくしま るん 福島 論 フルコンタクトカラテスクール	はやかわ あきのり 早川 明応 空手道無限勇進会	おおつか よういちろう 大塚 瑠一郎 空手道 中山道場	順位	勝敗
524	ふくしま るん 福島 論 フルコンタクトカラテスクール	108cm 17kg	D1	D22		
525	はやかわ あきのり 早川 明応 空手道無限勇進会	104.5cm 18kg	D1	D16		
526	おおつか よういちろう 大塚 瑠一郎 空手道 中山道場	110cm 28kg	D22	D16		

初級 小学1年男女混合 **4名** **Dコート**

■ 試合時間:本戦 1分半 延長 1分

優勝	準優勝						
		D35	D23	527	おだか ひなと 小高 陽 翔	122cm 27.5kg	極真会館小嶋道場市原支部
				528	さとう ひなた 佐藤 ひなた	120cm 21kg	国際総合武道拳気道会
			D17	529	きなし めぐ 木 梨 芽 玖	115cm 20kg	空手道 中山道場
			D24		予 備		
				530	むとう みつき 武藤 光 生	112cm 20kg	桜塾

初級 小学2年男女混合 **21名** **Dコート**

■ 試合時間:本戦 1分半 延長 1分

優勝	準優勝	3位	3位	ベスト8	ベスト8	ベスト8	ベスト8								
								D36	D25	D18	D8	531	うらかわ けんき 浦川 弦 己	120cm 22kg	正伝流空手道中村道場
											D2	532	もい こうへい 百井 航 平	122cm 25kg	極真拳武會さいたま浦和支部
												533	さくまり ゆう 佐久間 琉	120cm 23kg	極真会館小嶋道場市原支部
											D9	534	しまざき とわ 島崎 翔 和	125cm 25kg	空手道無限勇進会
												535	たかはし かずひろ 高橋 和 広	130cm 28kg	宮城空手道北峰会足立支部
												536	にしだ おうが 西田 鳳 我	122cm 22kg	極真会館浜井派千葉県支部土心道場
											D10		予 備		
											D3	537	いしじま こはく 石島 虎 拍	125cm 33kg	空手道 中山道場
												538	わたなべ ひろき 渡辺 大 貴	122cm 26kg	極真会館小嶋道場市原支部
											D4	539	しぶ やたくみ 渋谷 匠	124cm 25kg	国際総合武道拳気道会
												540	しんざと とよみち 新里 豊 道	121cm 28kg	松栄塾
											D12	541	おお りあおば 大 利 碧 芭	130cm 38kg	空手道 中山道場
											D5	542	おお わだりく 大和田 陸 功	121cm 23kg	正伝流空手道中村道場
												543	やぐち あおと やぐち あおと	123cm 24kg	桜琳塾
											D6	544	よしだ ゆいと 吉田 唯 人	124cm 25kg	KWU戦士JAPAN 成嶋道場
												545	もちづき あゆむ 望 月 歩	124cm 23kg	極真拳武會 菅野道場
												546	きぐち こう 木口 虎 羽	124cm 25kg	我流空手道北斗会ふじみ野支部
												547	さとう ゆうが 佐藤 悠 雅	125cm 23kg	心温塾
											D14	548	つかもと たける 塚本 健 生	121cm 26kg	正伝流空手道中村道場
												549	さとう ゆうぜん 佐藤 佑 全	122cm 22kg	極真会館浜井派千葉県支部土心道場
											D7	550	さかい れん 酒井 蓮	115cm 21.5kg	極真会館小嶋道場市原支部
												551	かめだりくと 亀田 陸 仁	127cm 27kg	実践空手道 佐々木道場

初級 小学3年男女混合

23名

Dコート

■ 試合時間:本戦 1分半 延長 1分

優勝	
準優勝	
3位	
3位	
ベスト8	
ベスト8	
ベスト8	
ベスト8	

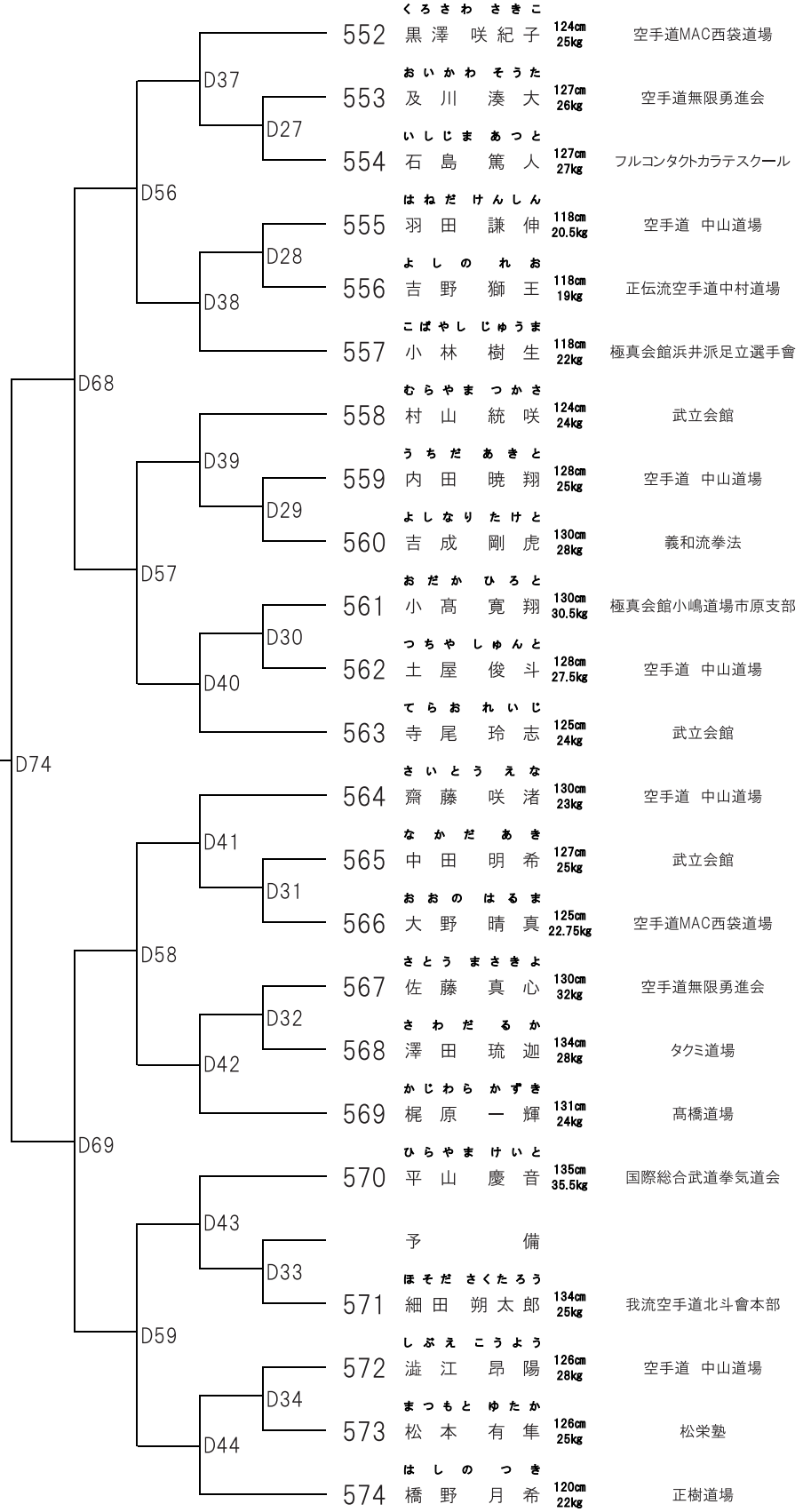

初級 小学4年男女混合

17名

Dコート

■ 試合時間:本戦 1分半 延長 1分

優勝	
準優勝	
3位	
3位	

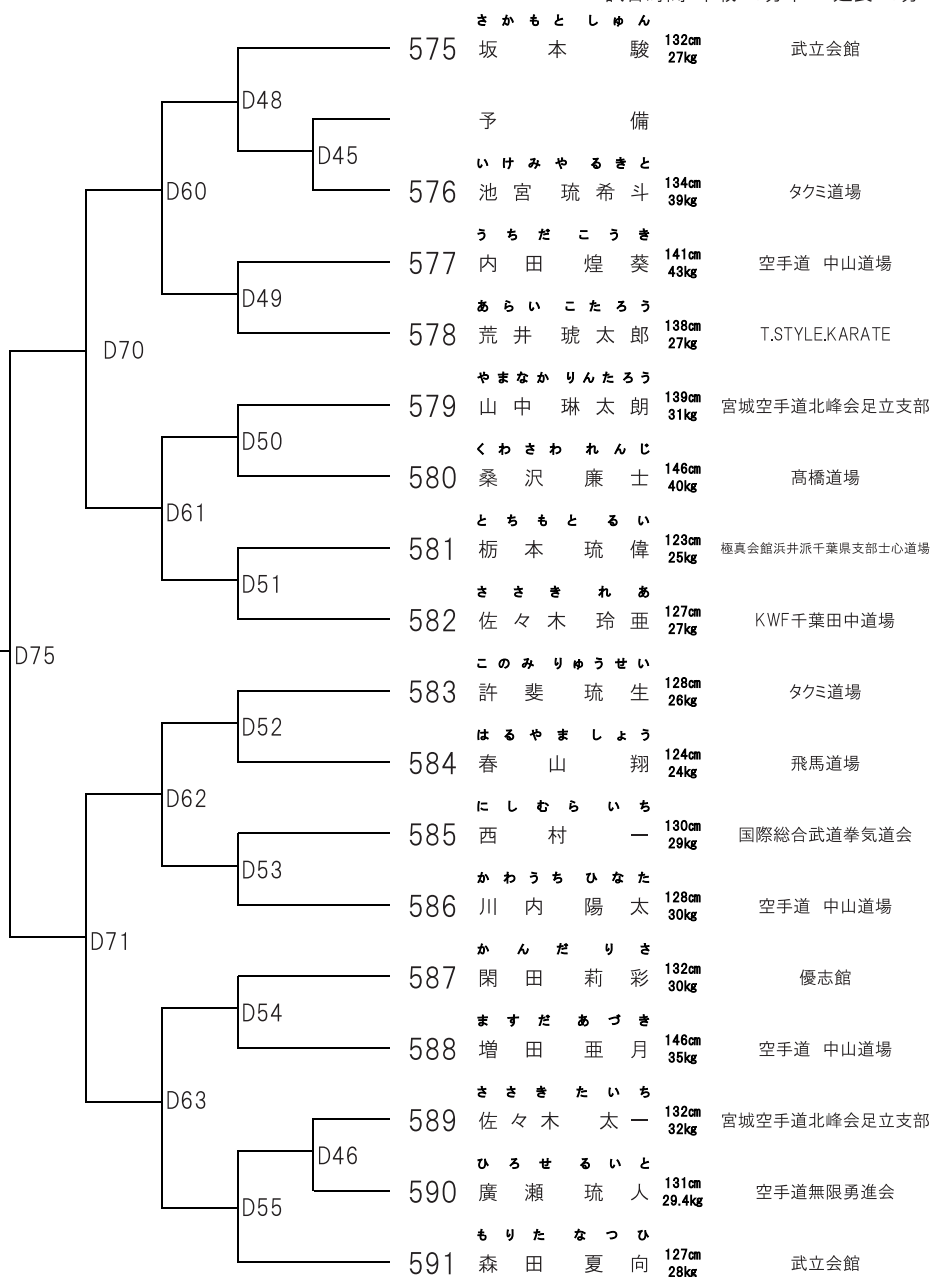

初級 小学5~6年女子

8名

Dコート

■ 試合時間:本戦 1分半 延長 1分

優勝	
準優勝	

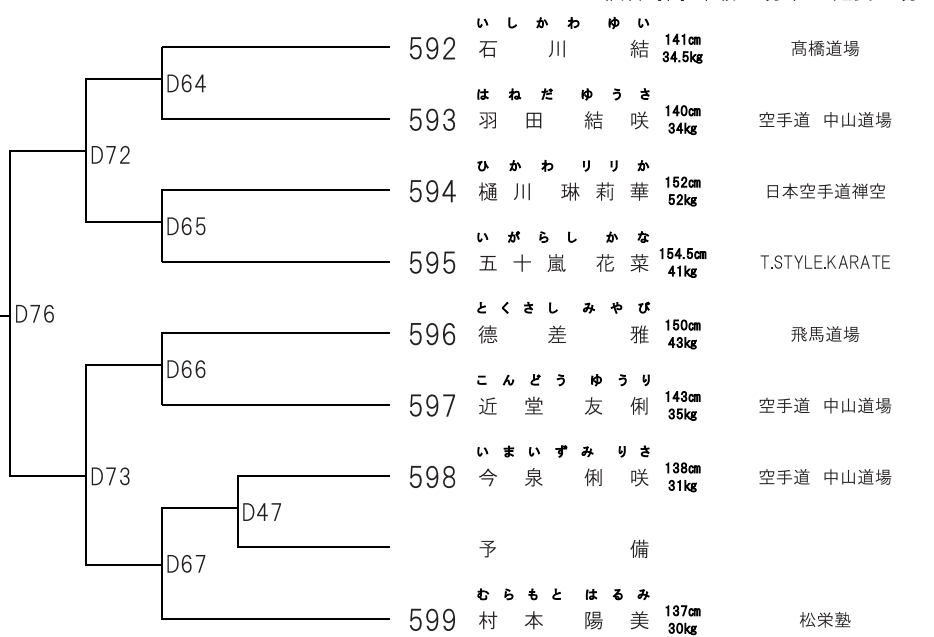

初心 幼児男女混合 9名 Dコート

■ 試合時間:本戦 1分 延長 1分

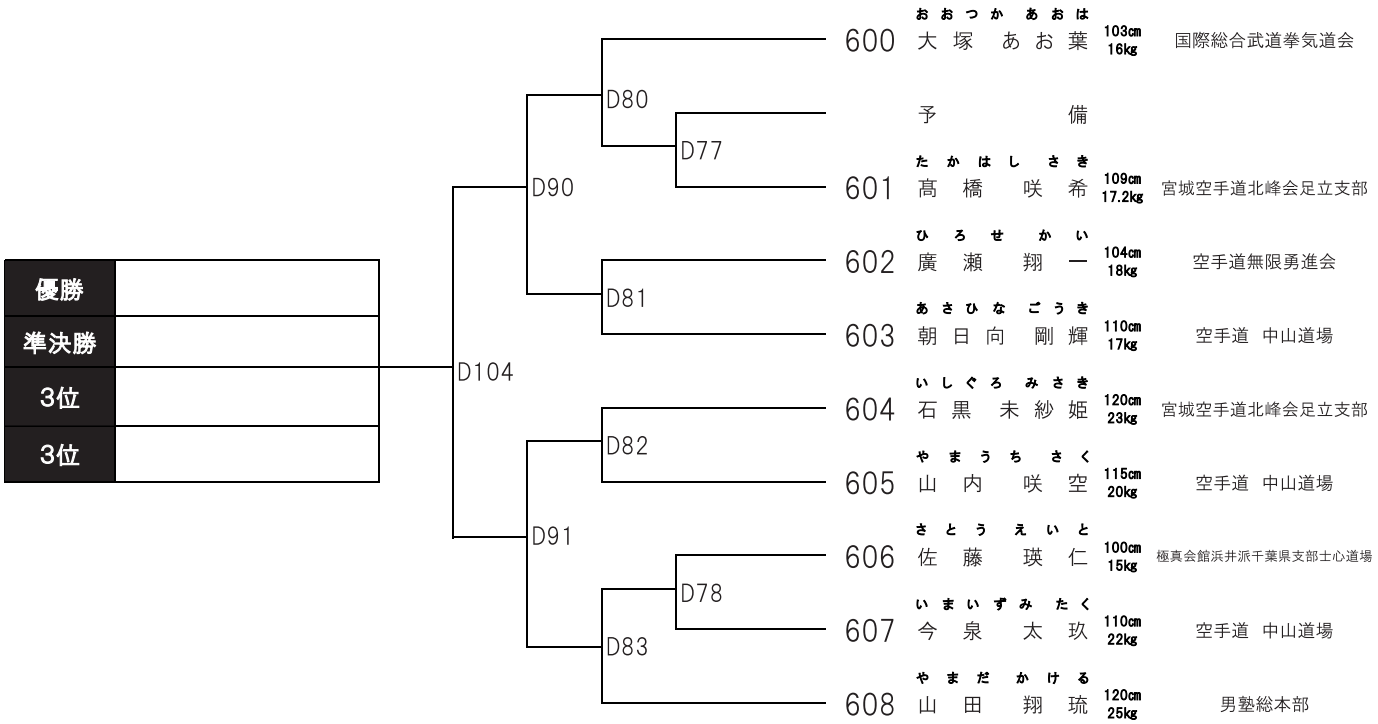

初心 小学1年男女混合 8名 Dコート

■ 試合時間:本戦 1分 延長 1分

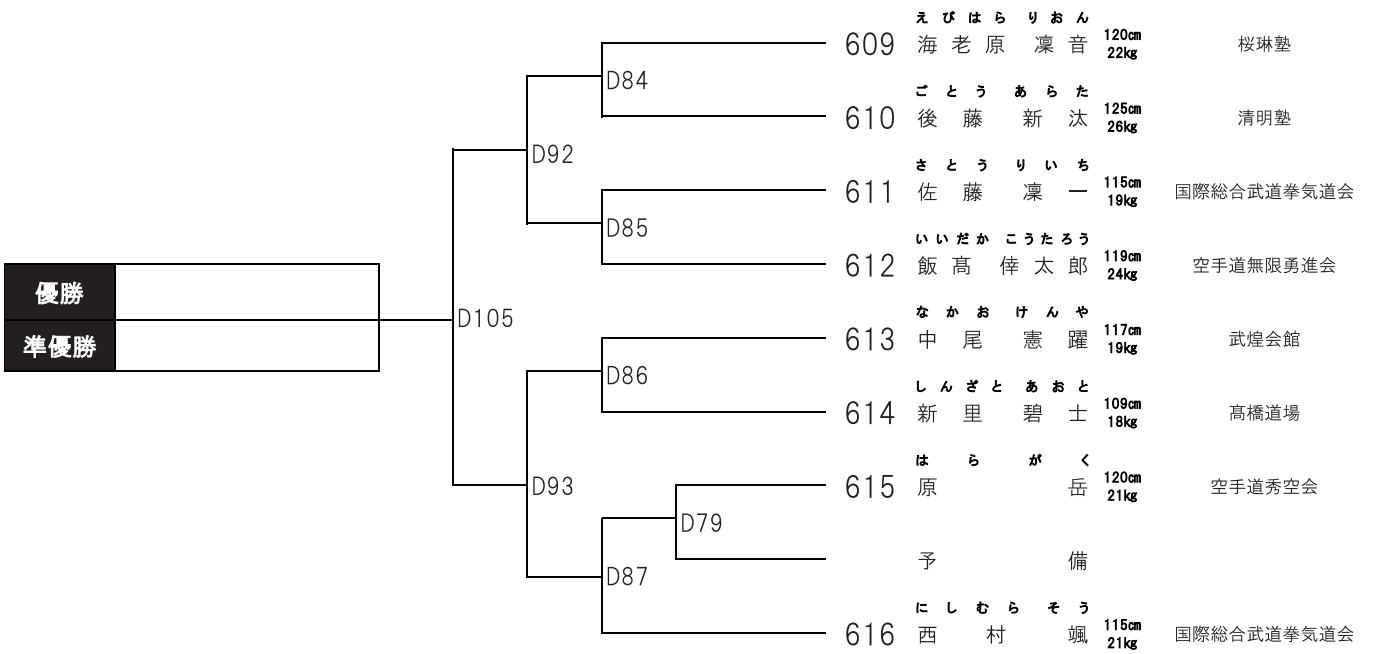

初心 小学2年男女混合 17名 Dコート

■ 試合時間:本戦 1分 延長 1分

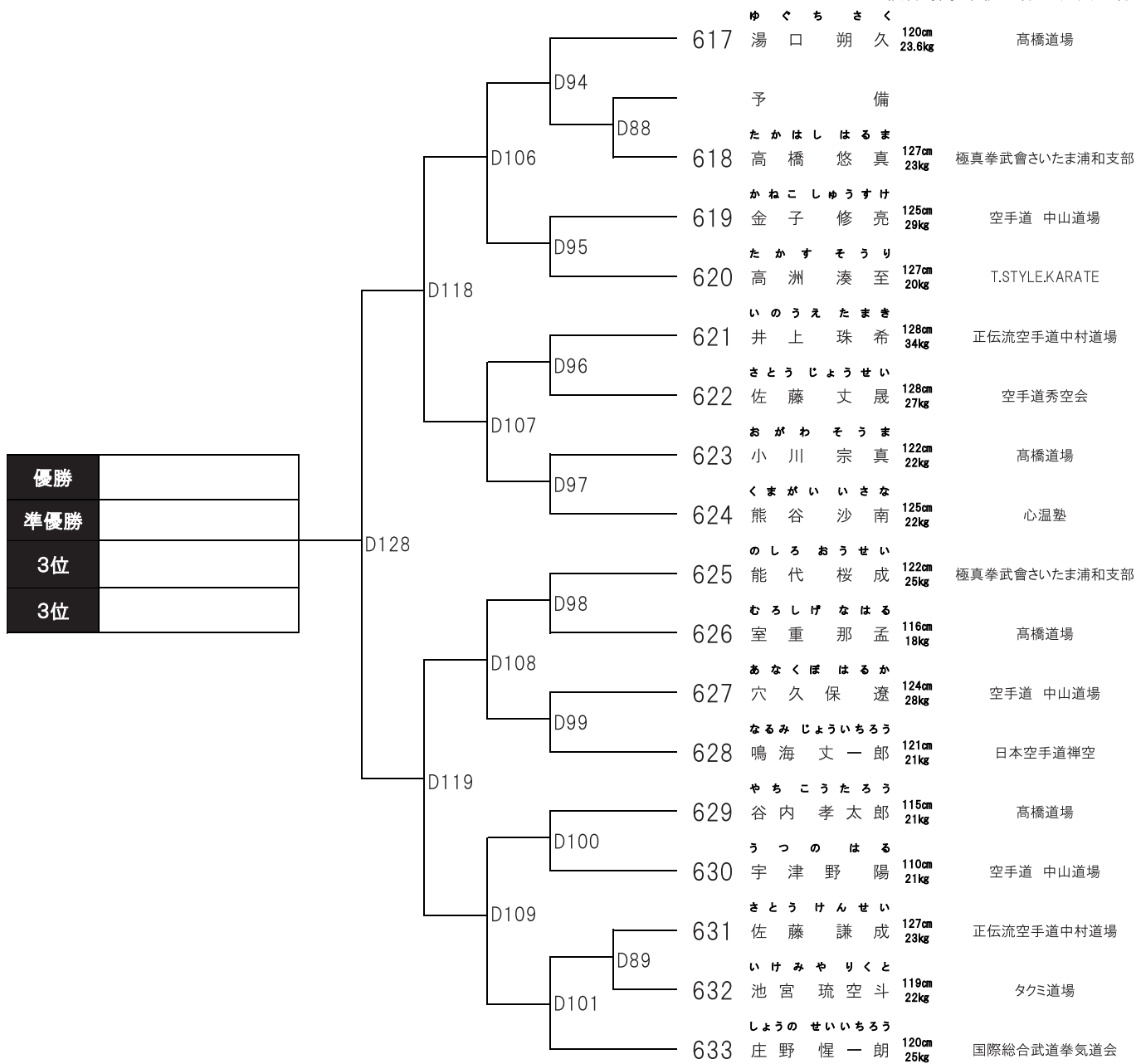

memo

初心 小学3年男女混合

17名

Dコート

■ 試合時間:本戦 1分 延長 1分

優勝	
準優勝	
3位	
3位	

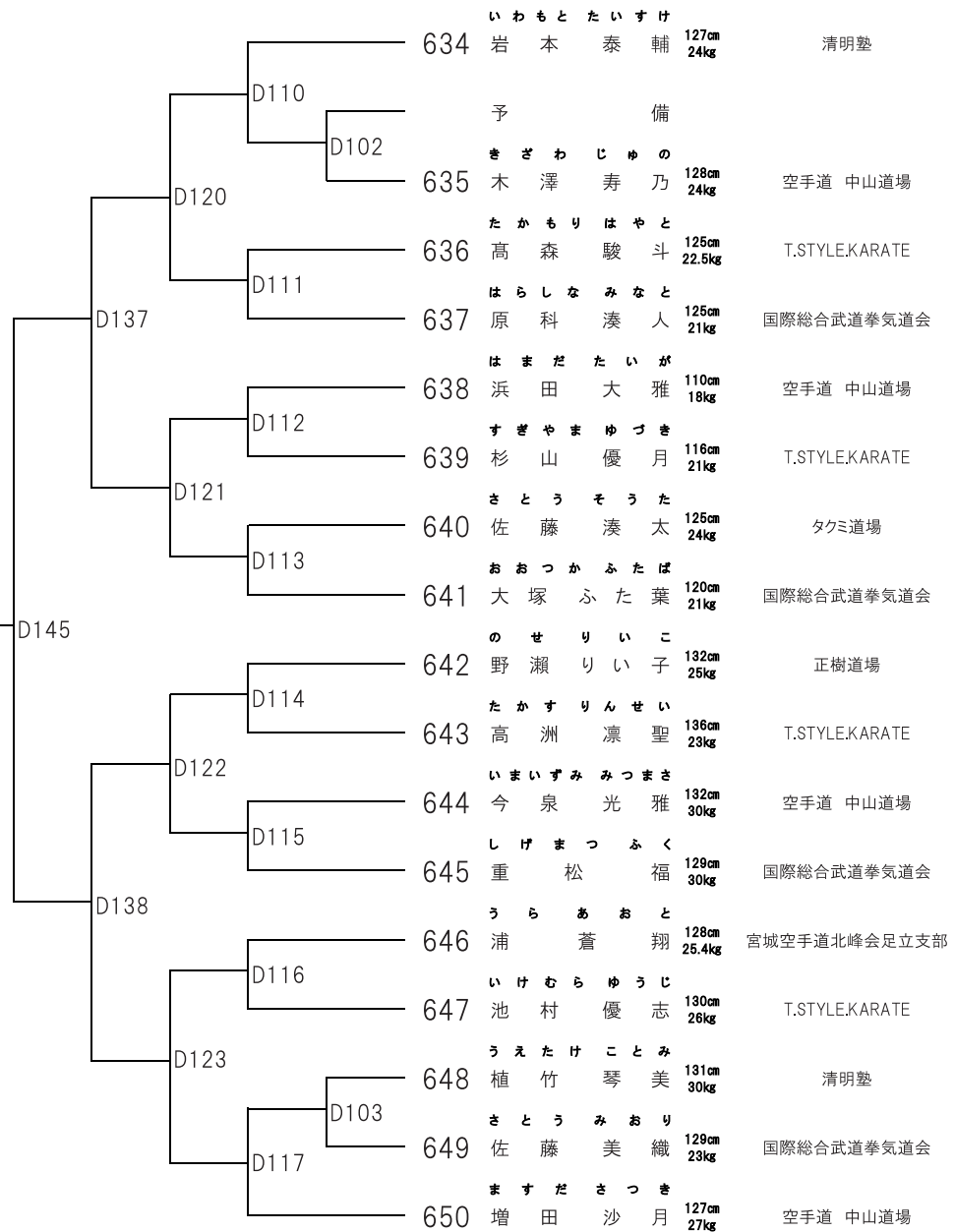

初心 小学4年男女混合

7名

Dコート

■ 試合時間:本戦 1分 延長 1分

優勝	
準優勝	

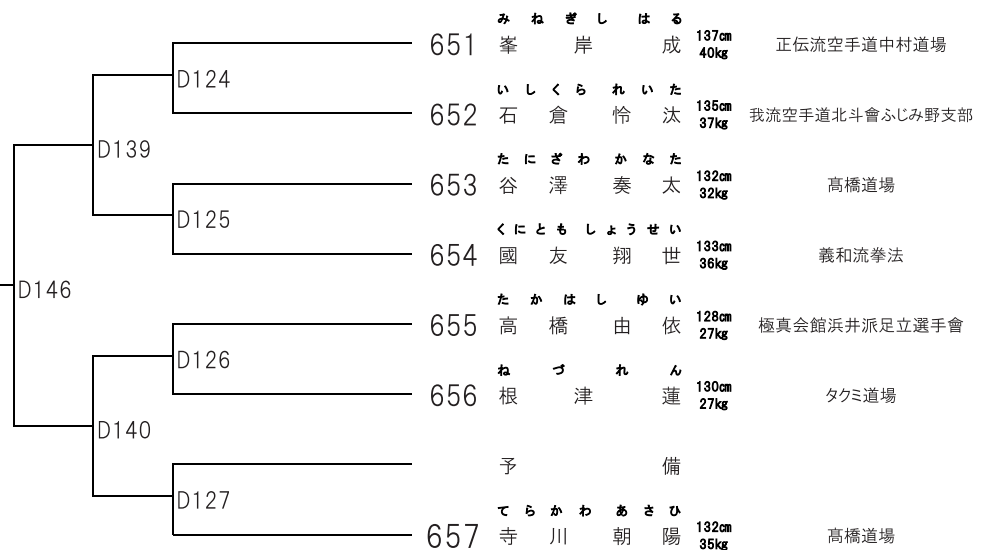

初心 小学5年男女混合 15名 Dコート

■ 試合時間:本戦 1分 延長 1分

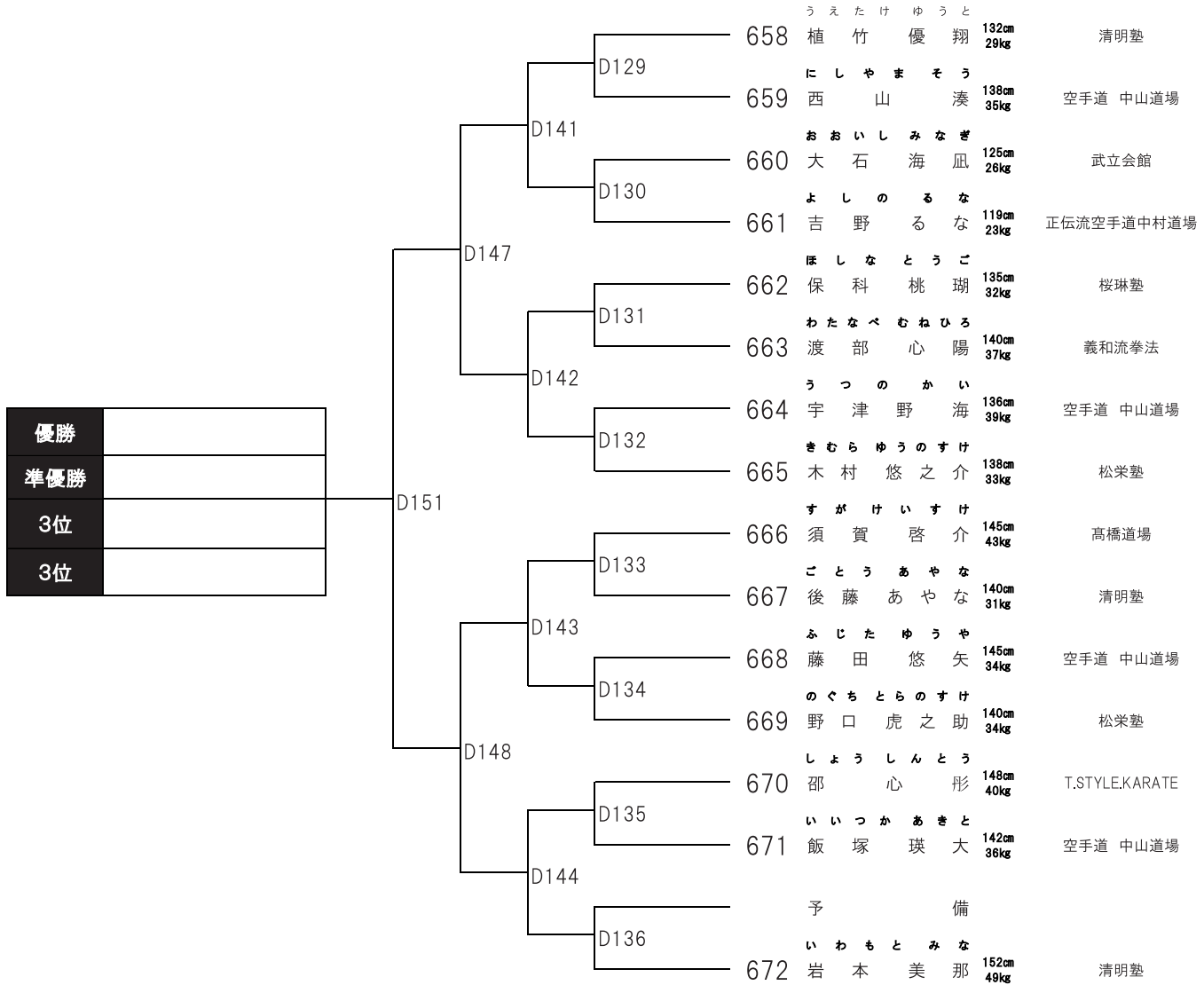

初心 小学6年男女混合 2名 Dコート

■ 試合時間:本戦 1分 延長 1分

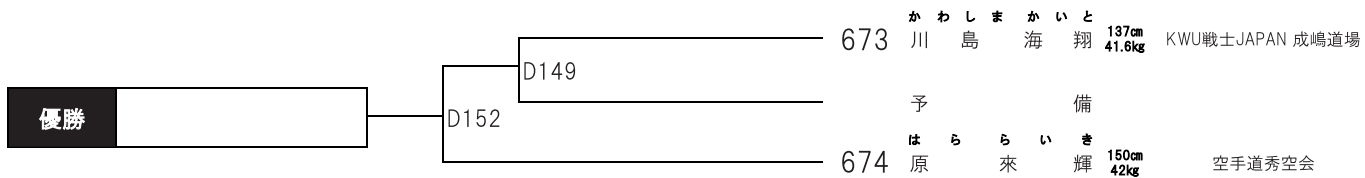

初心 中学男女混合 2名 Dコート

■ 試合時間:本戦 1分 延長 1分

