

中学1年男子
52kg未満

【9名】

優勝

準優勝

3位

3位

【Aコート】

(試合時間:本戦1分30秒 延長1分 決勝戦のみ再延長1分)
ヘッド:JKJO 拳:○ すね:○ ひざ:○ 金的:○ 胸:×

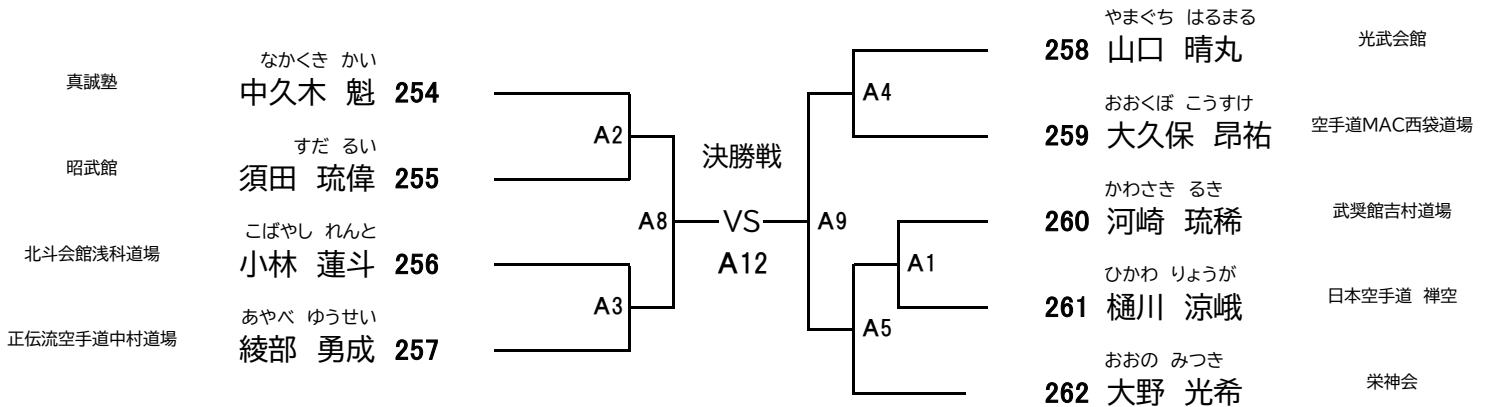

中学1年男子
52kg以上

【6名】

優勝

準優勝

【Aコート】

(試合時間:本戦1分30秒 延長1分 決勝戦のみ再延長1分)
ヘッド:JKJO 拳:○ すね:○ ひざ:○ 金的:○ 胸:×

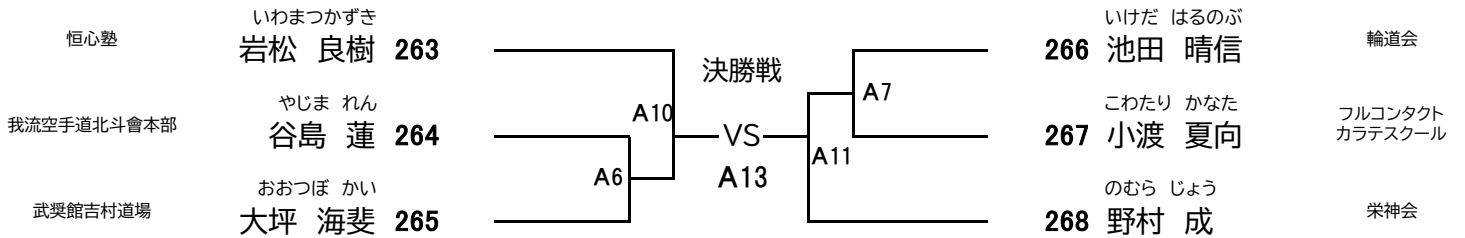

中学2~3年女子
43kg未満

【4名】

優勝

準優勝

【Aコート】

(試合時間:本戦1分30秒 延長1分 決勝戦のみ再延長1分)
ヘッド:JKJO 拳:○ すね:○ ひざ:○ 金的:○ 胸:○

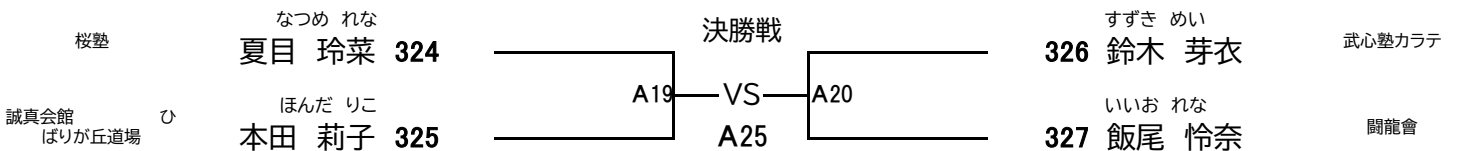

中学2~3年女子 50kg未満 【9名】 優勝 準優勝 3位 3位 【Aコート】
 (試合時間:本戦1分30秒 延長1分 決勝戦のみ再延長1分)
 ヘッド:JKJO 拳:○ すね:○ ひざ:○ 金的:○ 胸:○

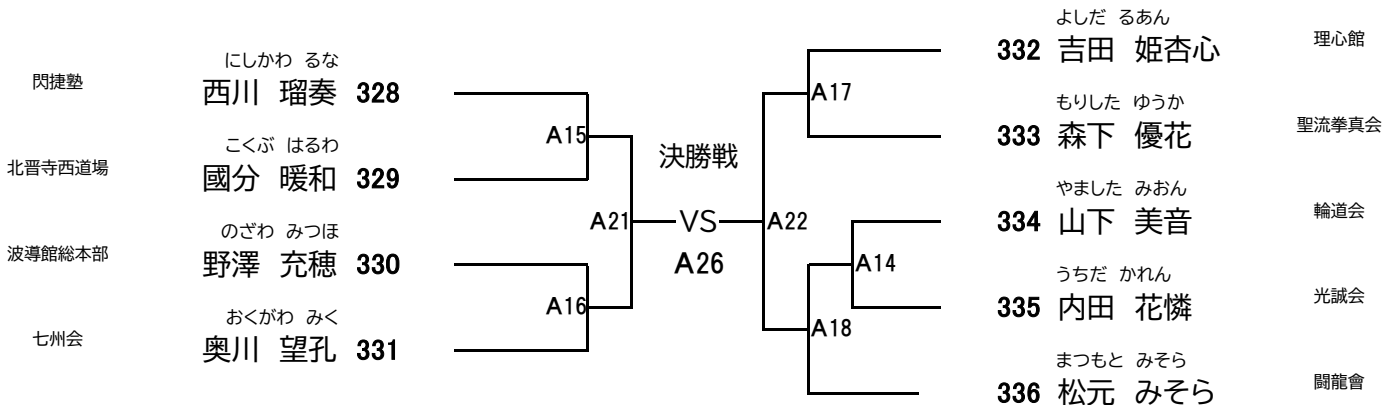

中学2~3年女子 50kg以上 【4名】 優勝 準優勝 【Aコート】
 (試合時間:本戦1分30秒 延長1分 決勝戦のみ再延長1分)
 ヘッド:JKJO 拳:○ すね:○ ひざ:○ 金的:○ 胸:○

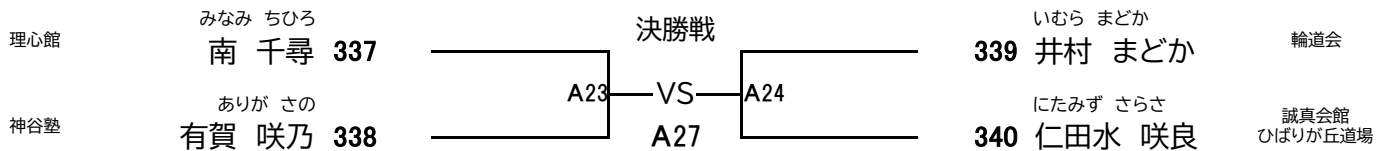

中学2~3年男子 47kg未満 【12名】 優勝 準優勝 3位 3位 【Aコート】
 (試合時間:本戦1分30秒 延長1分 決勝戦のみ再延長1分)
 ヘッド:JKJO 拳:○ すね:○ ひざ:○ 金的:○ 胸:×

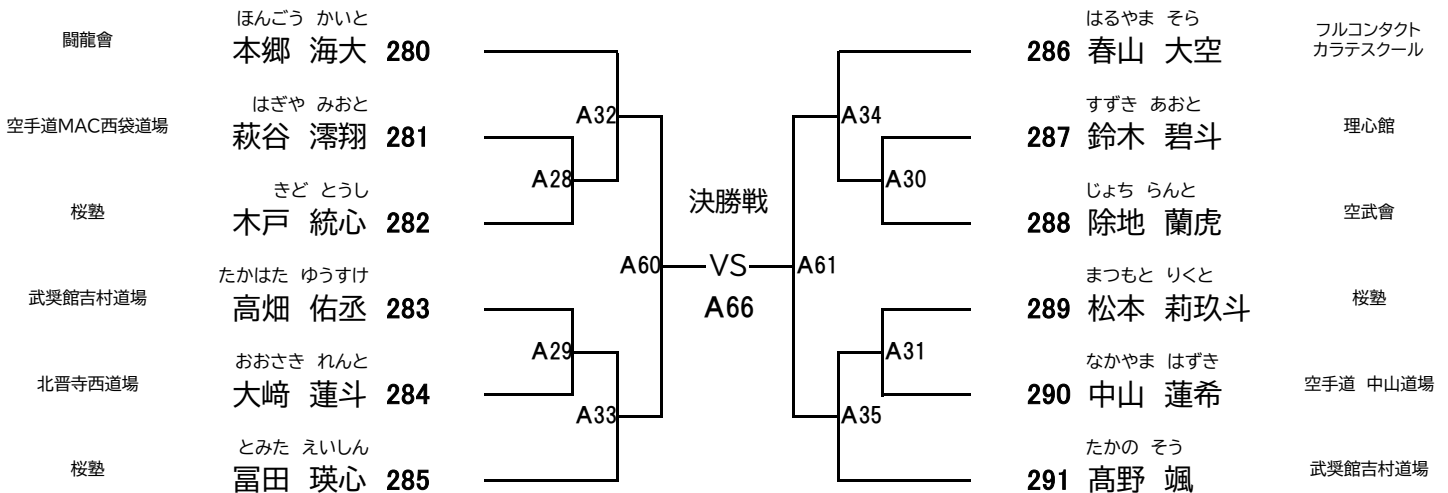

中学2~3年男子
57kg未満

【22名】

優勝

準優勝

3位

3位

【Aコート】

(試合時間:本戦1分30秒 延長1分 決勝戦のみ再延長1分)

ヘッド:JKJO 拳:○ すね:○ ひざ:○ 金的:○ 胸:×

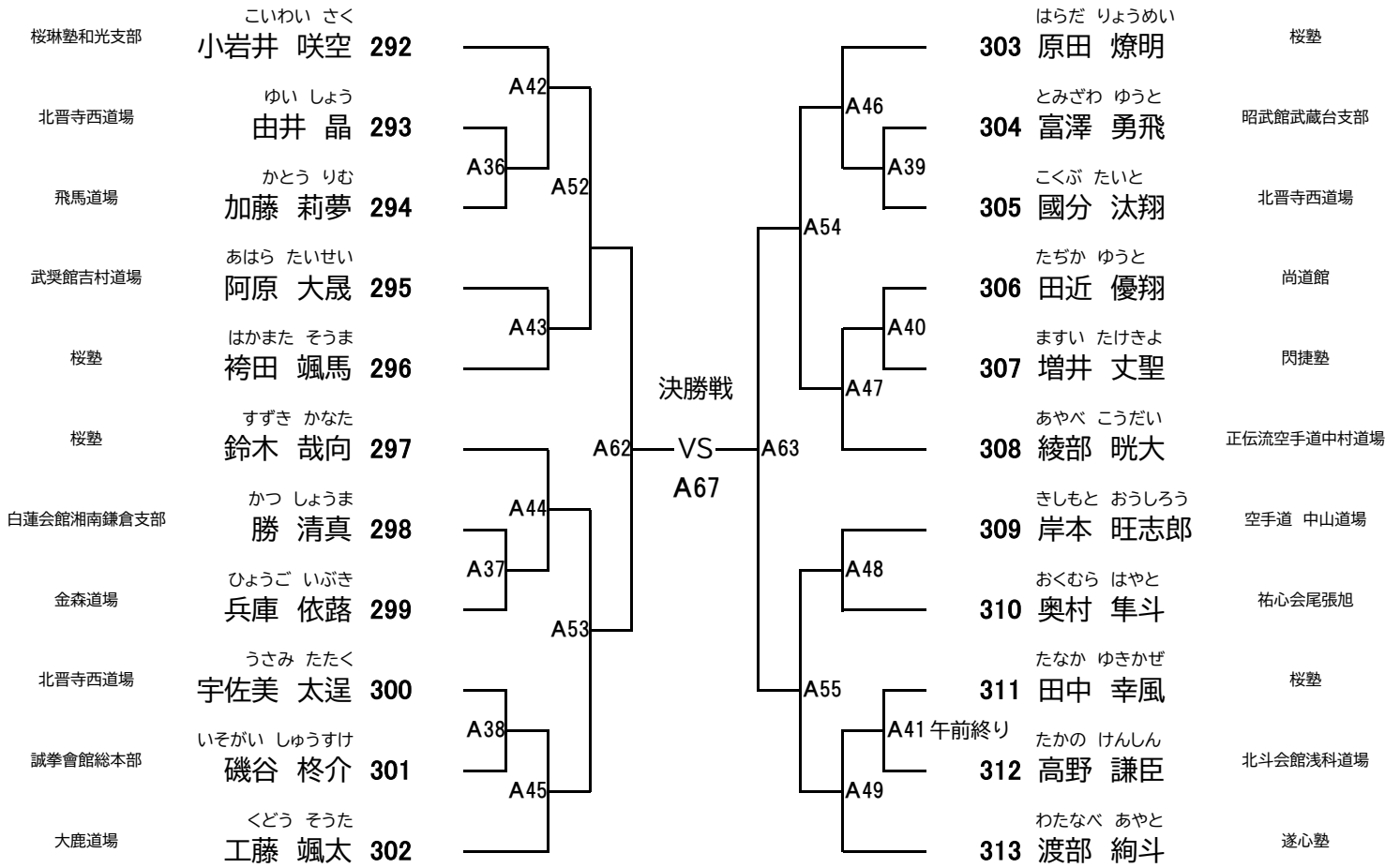

中学2~3年男子
57kg以上

【10名】

優勝

準優勝

3位

3位

【Aコート】

(試合時間:本戦1分30秒 延長1分 決勝戦のみ再延長1分)

ヘッド:JKJO 拳:○ すね:○ ひざ:○ 金的:○ 胸:×

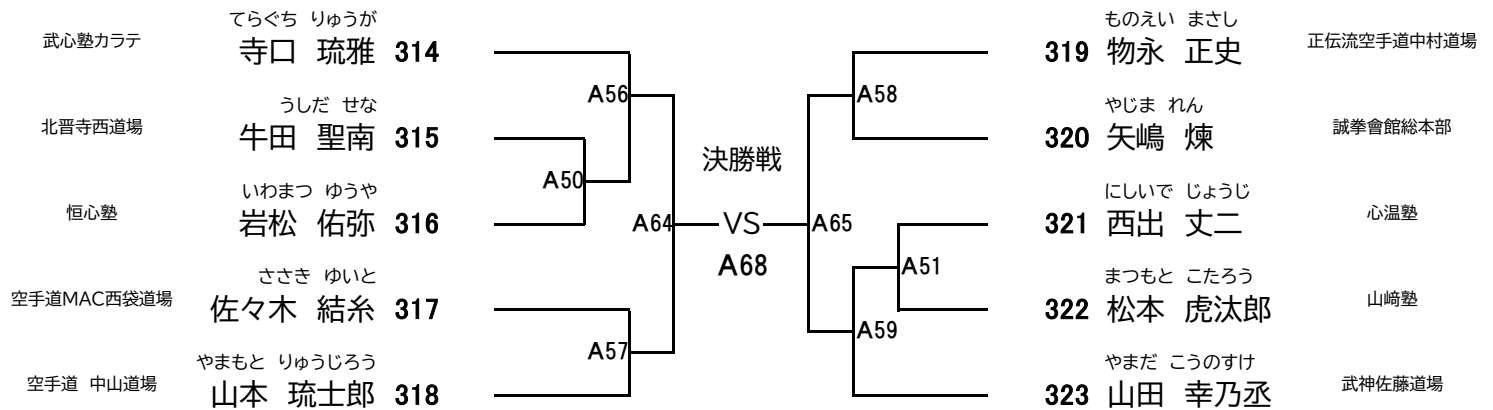

高校男子
60kg未満

【8名】

優勝

準優勝

3位

3位

【Aコート】

(試合時間:本戦2分 延長2分 決勝戦のみ再延長2分)

ヘッド:JKJO グローブ:○ すね:○ ひざ:○ 金的:○ 胸:×

真門塾

いわで つぐみ
岩出 嗣実 341

空手道 中山道場

なかやま せな
中山 誠那 342

光誠会

うちだ だいき
内田 大器 343

空會館

あおきのあ
青木 望亜 344

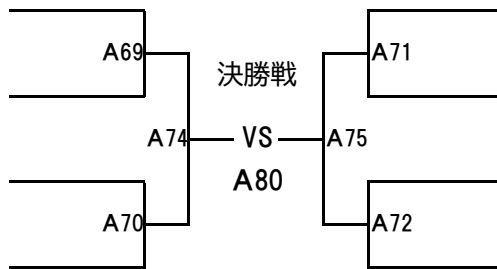

ひもと りょう
345 樋本 涼

白蓮会館湘南鎌倉支部

うしだ なつき
346 牛田 夏葵

北晋寺西道場

すえよし たいき
347 末吉 大輝

闘龍會

さの みつる
348 佐野 光琉

フルコンタクト
カラテスクール

高校男子
70kg未満

【4名】

優勝

準優勝

【Aコート】

(試合時間:本戦2分 延長2分 決勝戦のみ再延長2分)

ヘッド:JKJO グローブ:○ すね:○ ひざ:○ 金的:○ 胸:×

理心館

よしだ いっき
吉田 一葵 349

閃捷塾

にしかわ たいせい
西川 大惺 350

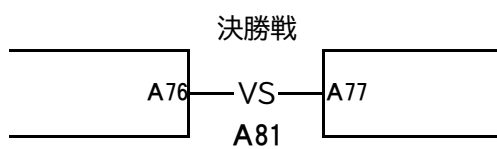

ありが たくま
351 有賀 巧真

神谷塾

いわの あゆむ
352 岩野 歩夢

空手道 中山道場

高校男子
70kg以上

【2名】

優勝

【Aコート】

(試合時間:本戦2分 延長2分 決勝戦のみ再延長2分)

ヘッド:JKJO グローブ:○ すね:○ ひざ:○ 金的:○ 胸:×

飛馬道場

ごみ ゆうが
五味 結雅 353

決勝戦

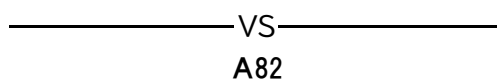

きのした りゅうせい
354 木下 龍星

誠真会館
ぱりが丘道場

JKJO甲信越地区代表選抜大会

2024年8月25日(日)

長野県武道館 柔道場

住所/長野県佐久市猿久保165-1 TEL0267-78-5370

高校女子
48kg未満

【5名】

優勝

準優勝

【Aコート】

(試合時間:本戦2分 延長2分 決勝戦のみ再延長2分)
ヘッド:JKJO グローブ:○ ひざ:○ 金的:○ 胸:○

闘龍會
武神佐藤道場

いいお ゆな
飯尾 ゆな 355
かにえ なつき
蟹江 南月 356

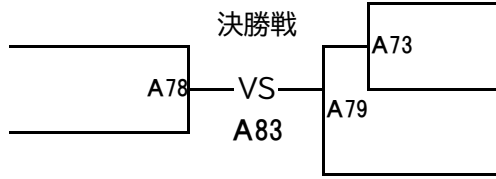

かにえ はるか
357 蟹江 春日 武神佐藤道場
すずき そな
358 鈴木 蒼菜 空手道鈴木塾
おかむら みおの
359 岡村 滯乃 空手道MAC西袋道場

高校女子
55kg未満

【2名】

優勝

【Aコート】

(試合時間:本戦2分 延長2分 決勝戦のみ再延長2分)
ヘッド:JKJO グローブ:○ すね:○ ひざ:○ 金的:○ 胸:○

フルコンタクト
カラテスクール

さの みずき
佐野 瑞祇 360

決勝戦

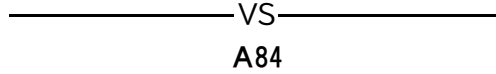

おくむら さら
361 奥村 沙来 祐心会尾張旭



小学6年男子
40kg未満

【32名】

優勝

準優勝

3位

3位

【Bコート】

(試合時間:本戦1分30秒 延長1分 決勝戦のみ再延長1分)

ヘッド:JKJO 拳:○ すね:○ ひざ:○ 金的:○ 胸:×

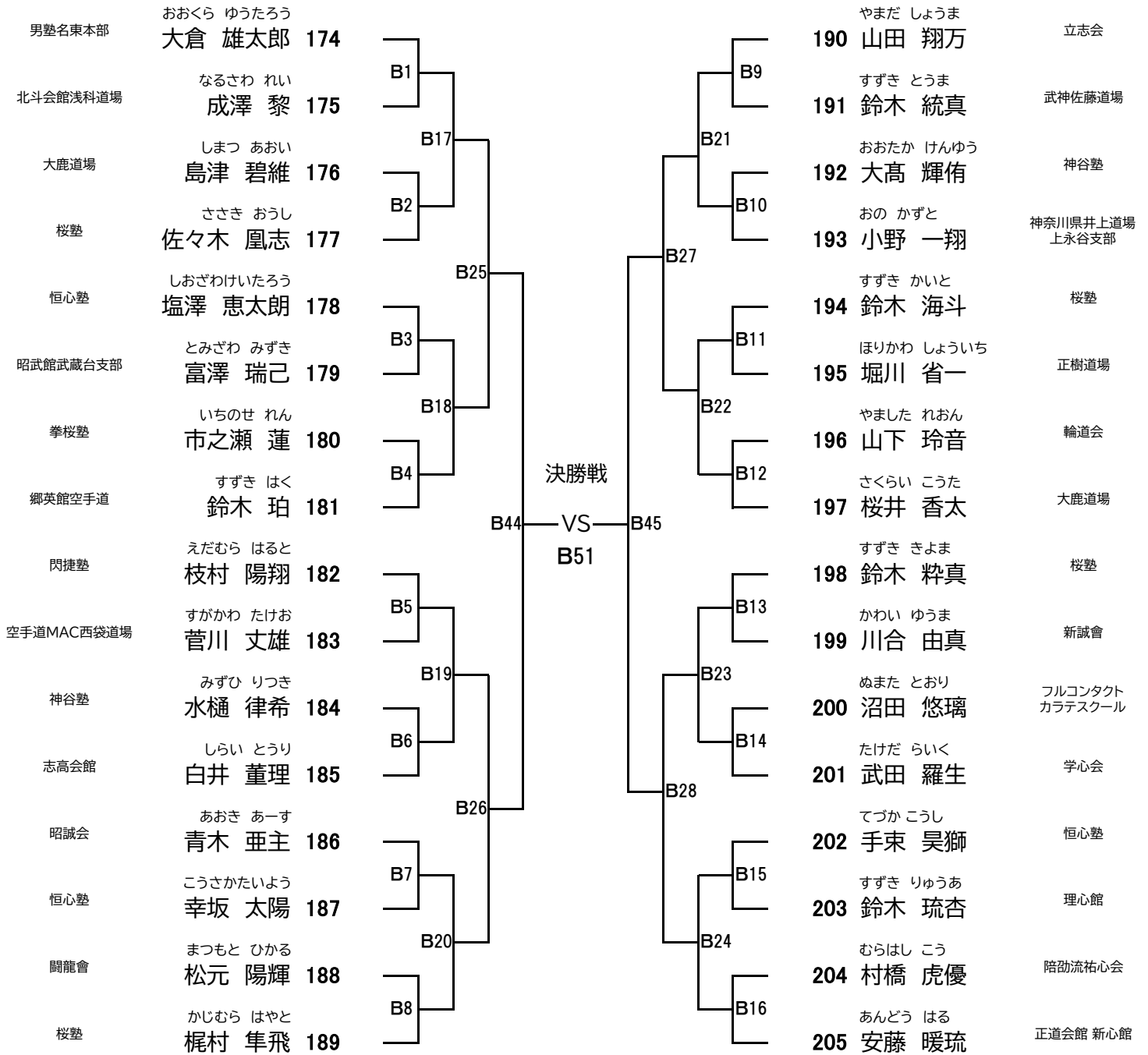

小学6年男子
40kg以上

【14名】

優勝

準優勝

3位

3位

【Bコート】

(試合時間:本戦1分30秒 延長1分 決勝戦のみ再延長1分)

ヘッド:JKJO 拳:○ すね:○ ひざ:○ 金的:○ 胸:×

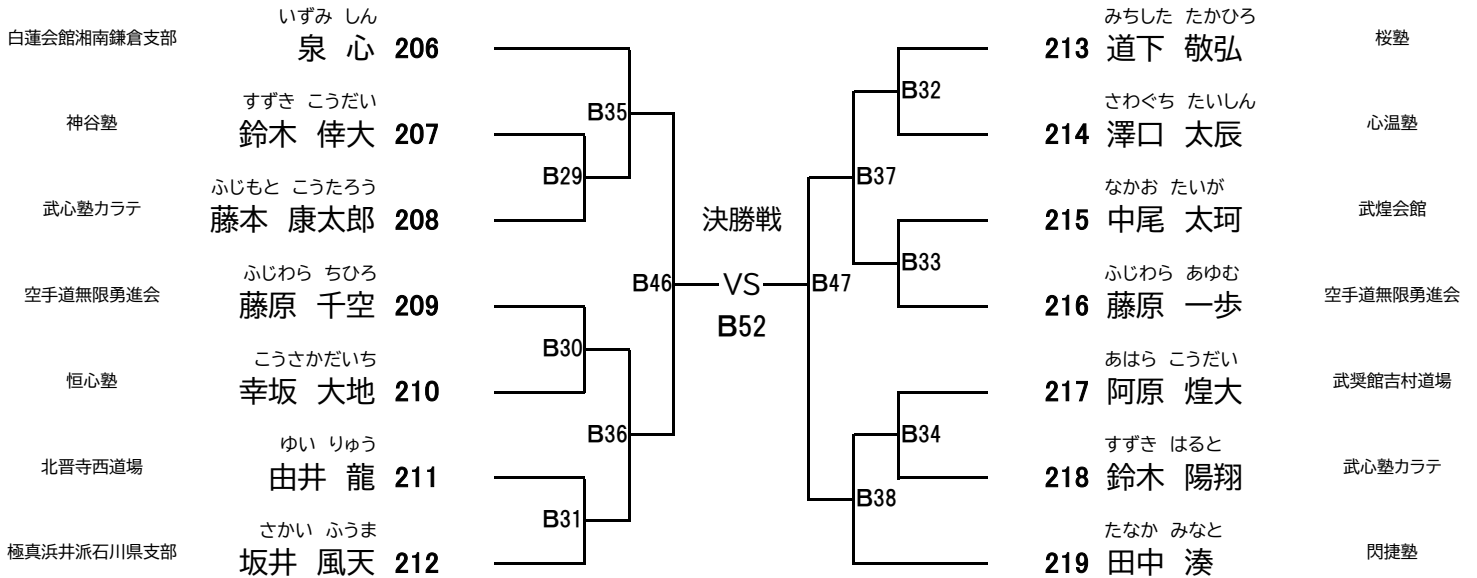

小学6年女子
40kg未満

【8名】

優勝

準優勝

3位

3位

【Bコート】

(試合時間:本戦1分30秒 延長1分 決勝戦のみ再延長1分)

ヘッド:JKJO 拳:○ すね:○ ひざ:○ 金的:○ 胸:○

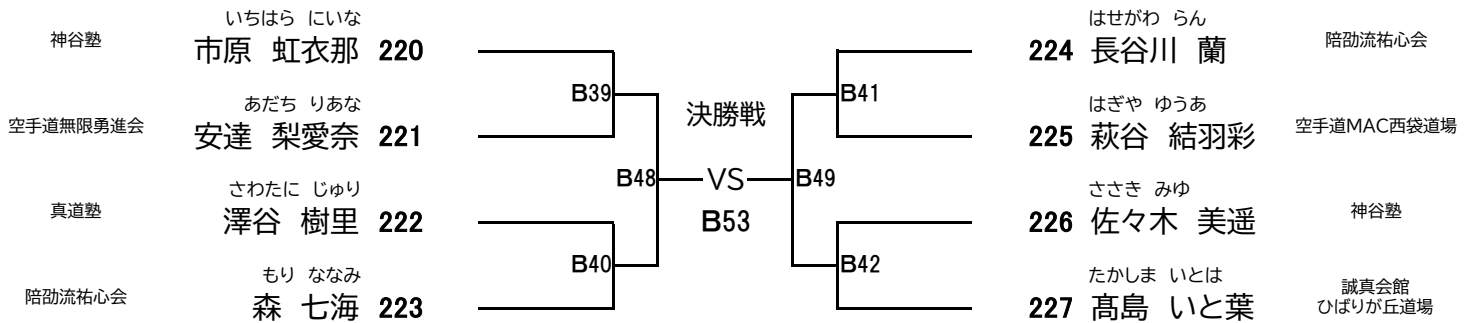

小学6年女子
40kg以上

【3名】

優勝

【Bコート】

(試合時間:本戦1分30秒 延長1分 決勝戦のみ再延長1分)

ヘッド:JKJO 拳:○ すね:○ ひざ:○ 金的:○ 胸:○

	みずの まひろ 228 水野 真優	にしむら みう 229 西村 美羽	とくさし みやび 230 徳差 雅
拳桜塾	みずの まひろ 水野 真優 228	228 VS 229 B43 午前終り	228 VS 230 B50
北斗会館浅科道場	にしむら みう 西村 美羽 229		229 VS 230 B54
飛馬道場	とくさし みやび 徳差 雅 230		

※総当たり戦ルールについて下記の通りとなります
一勝一敗と成績が同じ場合は以下の優先順位で決まります
1本勝ち>技有り>旗数>注意数>体重

中学1年男子
42kg未満

【23名】

優勝

準優勝

3位

3位

【Bコート】

(試合時間:本戦1分30秒 延長1分 決勝戦のみ再延長1分)

ヘッド:JKJO 拳:○ すね:○ ひざ:○ 金的:○ 胸:X

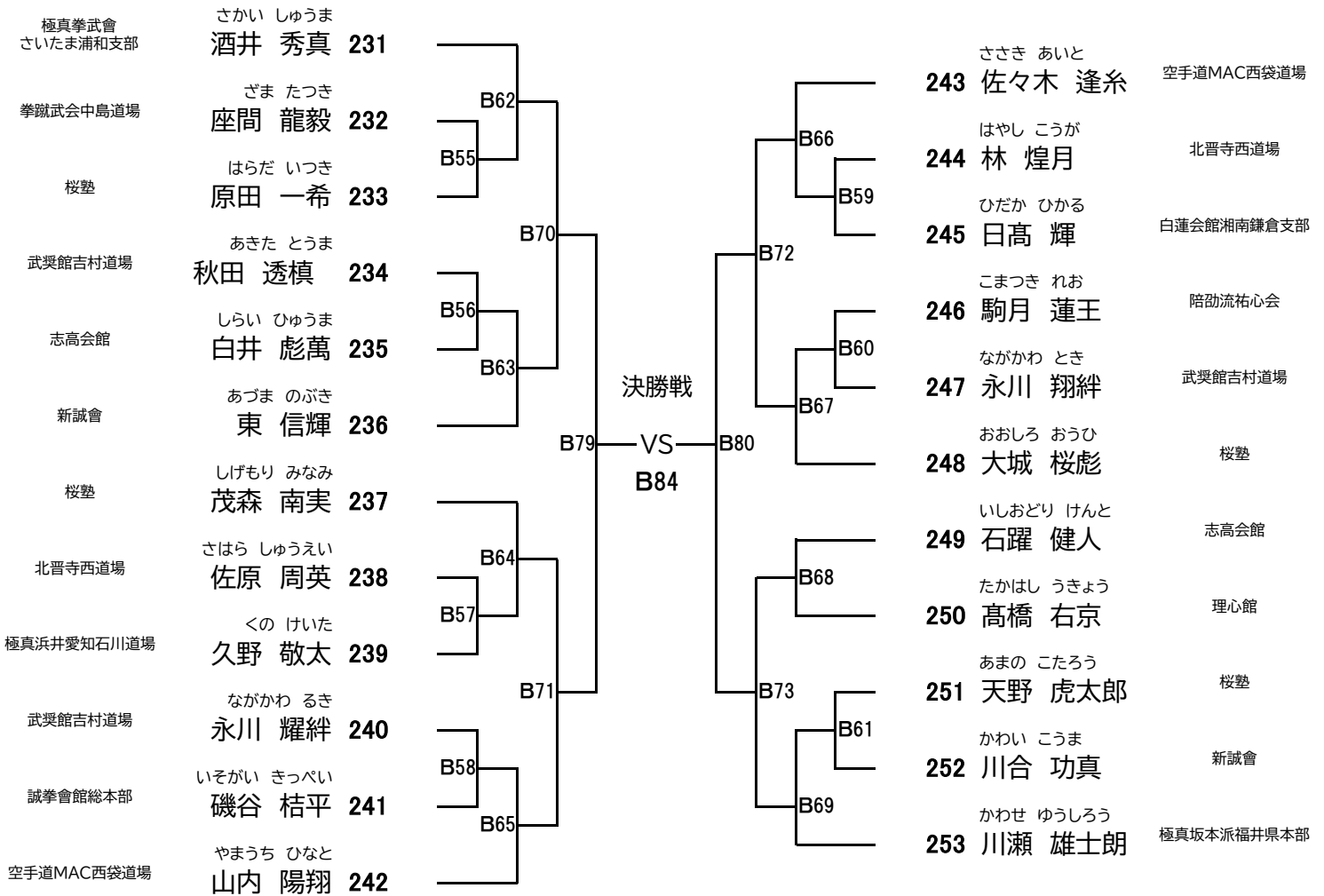

中学1年女子
43kg未満

【8名】

優勝

準優勝

3位

3位

【Bコート】

(試合時間:本戦1分30秒 延長1分 決勝戦のみ再延長1分)

ヘッド:JKJO 拳:○ すね:○ ひざ:○ 金的:○ 胸:○

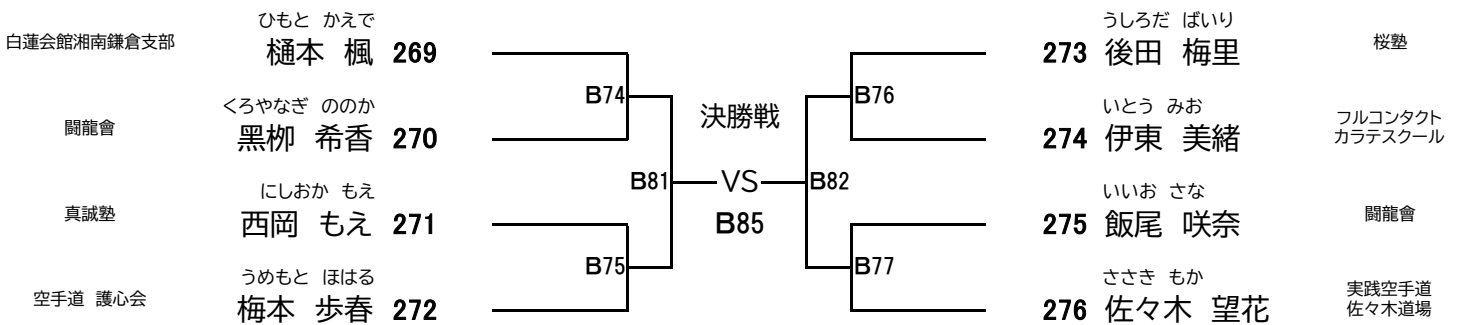

中学1年女子
43kg以上

【3名】優勝

【Bコート】

(試合時間:本戦1分30秒 延長1分 決勝戦のみ再延長1分)
ヘッド:JKJO 拳:○ すね:○ ひざ:○ 金的:○ 胸:○

	えなり めい 277 江成 夢衣	いとう ちえ 278 伊藤 千愛	おかむら はるの 279 岡村 遥乃
心温塾	えなり めい 277 江成 夢衣	277 VS 278 B78	277 VS 279 B83
誠真会館 ひばりが丘道場	いとう ちえ 278 伊藤 千愛		278 VS 279 B86
空手道MAC西袋道場	おかむら はるの 279 岡村 遥乃		

※総当たり戦ルールについて下記の通りとなります
一勝一敗と成績が同じ場合は以下の優先順位で決まります
1本勝ち>技有り>旗数>注意数>体重

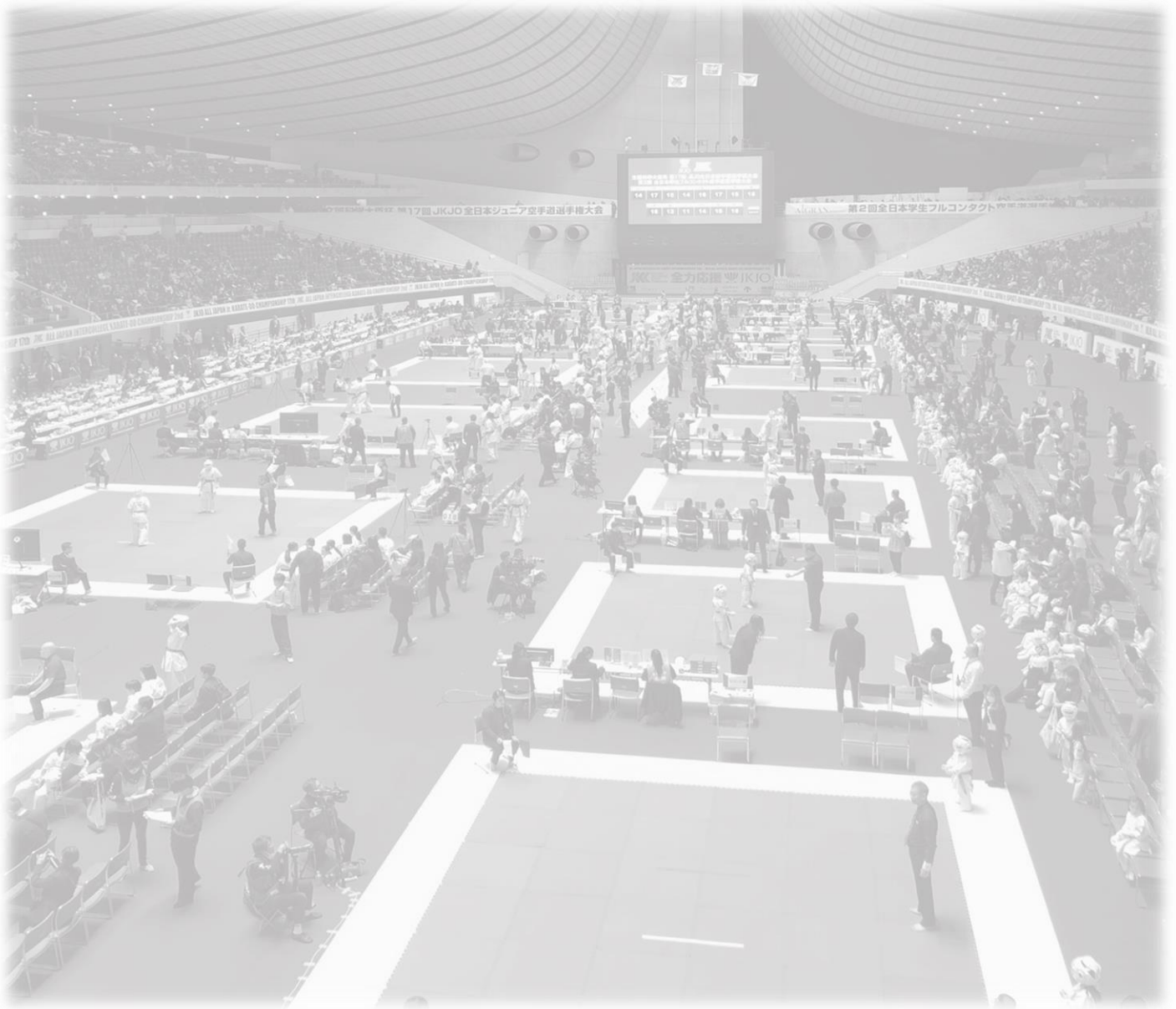

小学4年男子
30kg未満

【18名】

優勝

準優勝

3位

3位

【Cコート】

(試合時間:本戦1分30秒 延長1分 決勝戦のみ再延長1分)

ヘッド:JKJO 拳:○ すね:○ ひざ:○ 金的:○ 胸:×

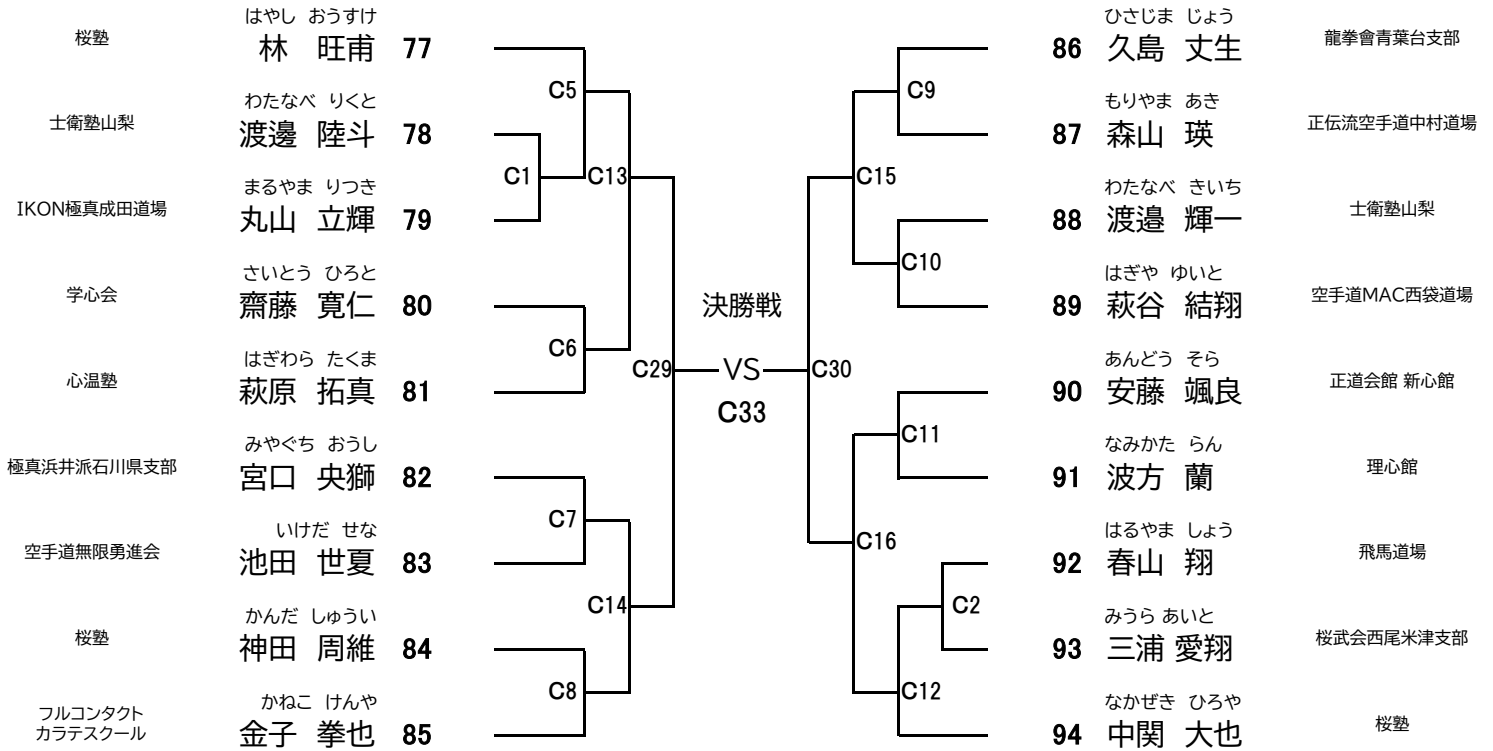

小学4年男子
30kg以上

【18名】

優勝

準優勝

3位

3位

【Cコート】

(試合時間:本戦1分30秒 延長1分 決勝戦のみ再延長1分)

ヘッド:JKJO 拳:○ すね:○ ひざ:○ 金的:○ 胸:×

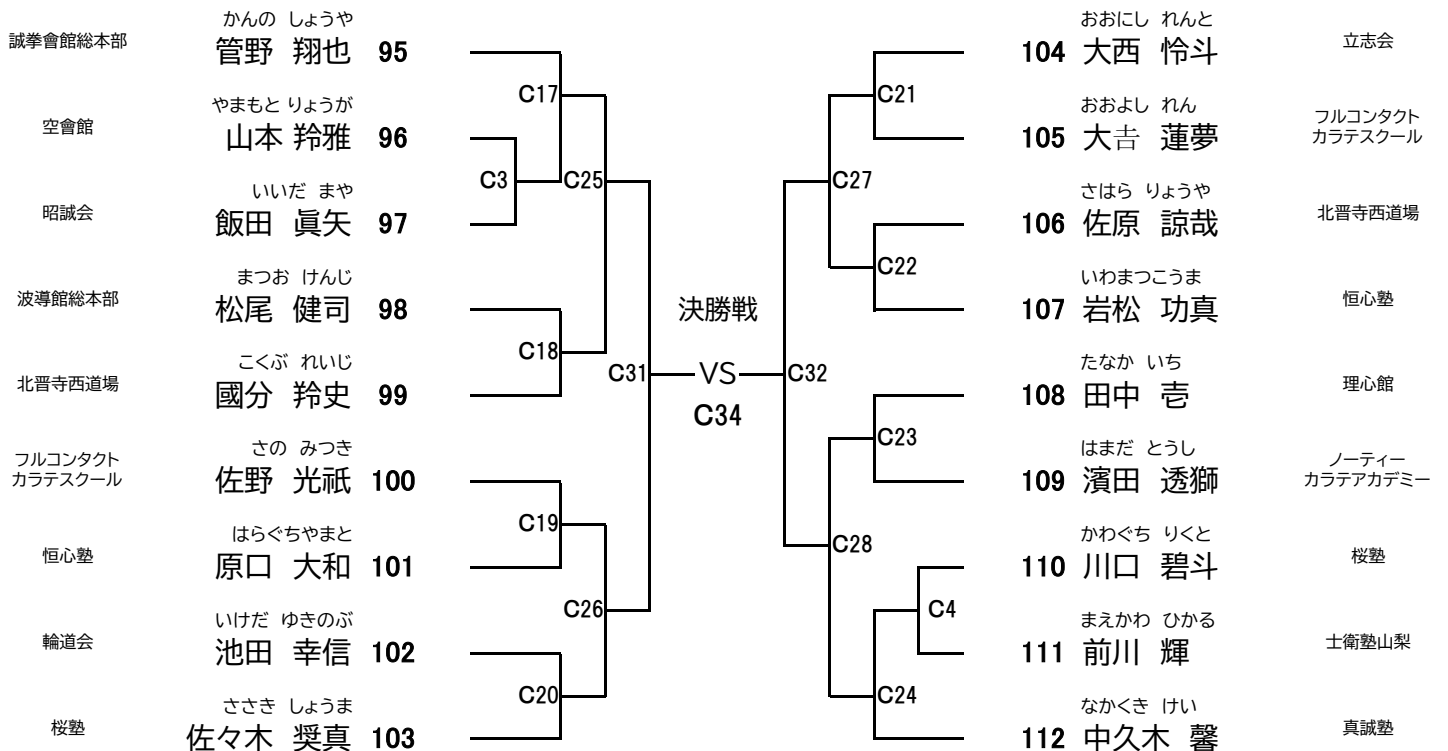

小学5年男子
35kg未満

【19名】

優勝

準優勝

3位

3位

【Cコート】

(試合時間:本戦1分30秒 延長1分 決勝戦のみ再延長1分)

ヘッド:JKJO 拳:○ すね:○ ひざ:○ 金的:○ 胸:×

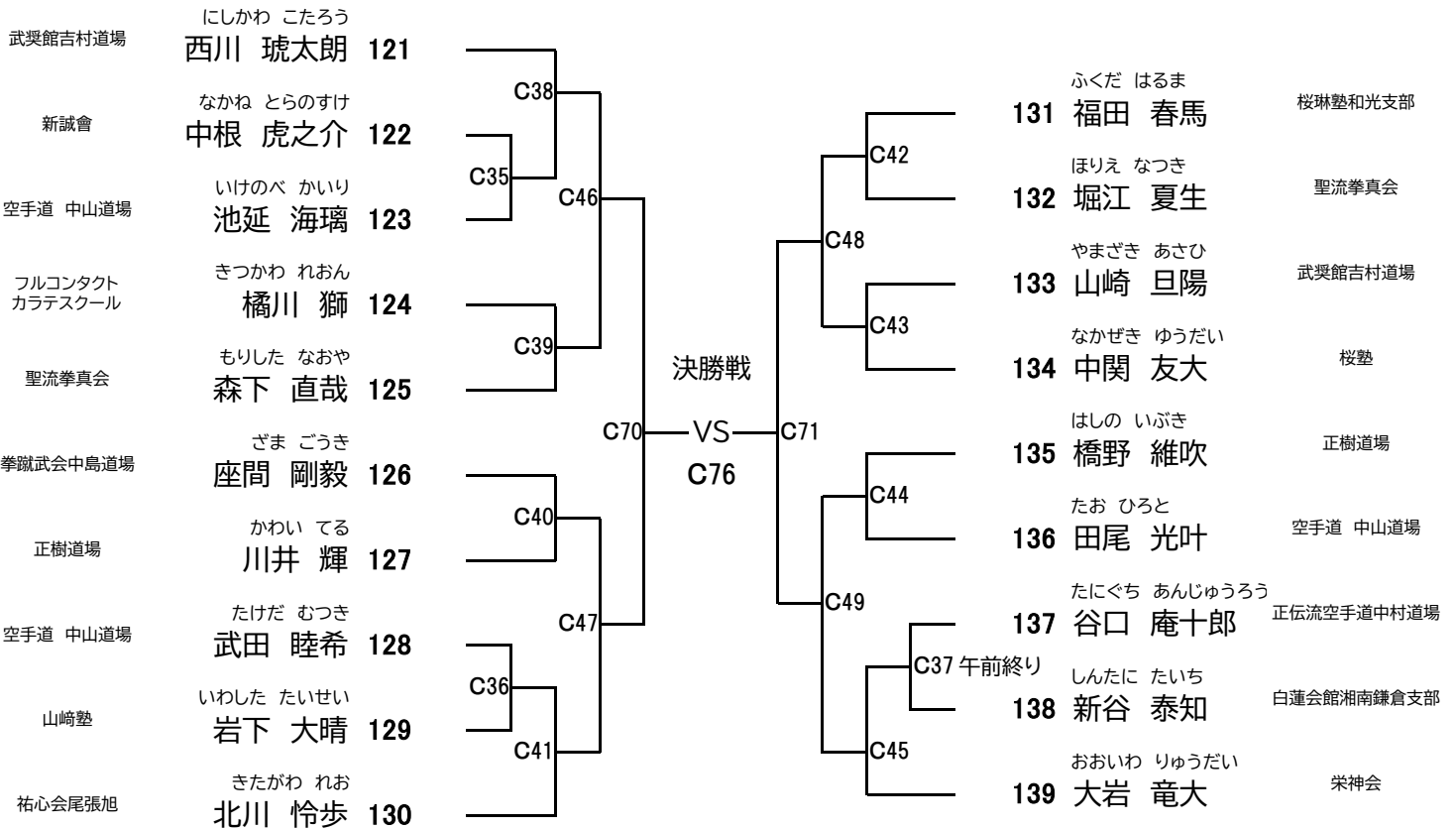

小学5年女子
35kg未満

【8名】

優勝

準優勝

3位

3位

【Cコート】

(試合時間:本戦1分30秒 延長1分 決勝戦のみ再延長1分)

ヘッド:JKJO 拳:○ すね:○ ひざ:○ 金的:○ 胸:○

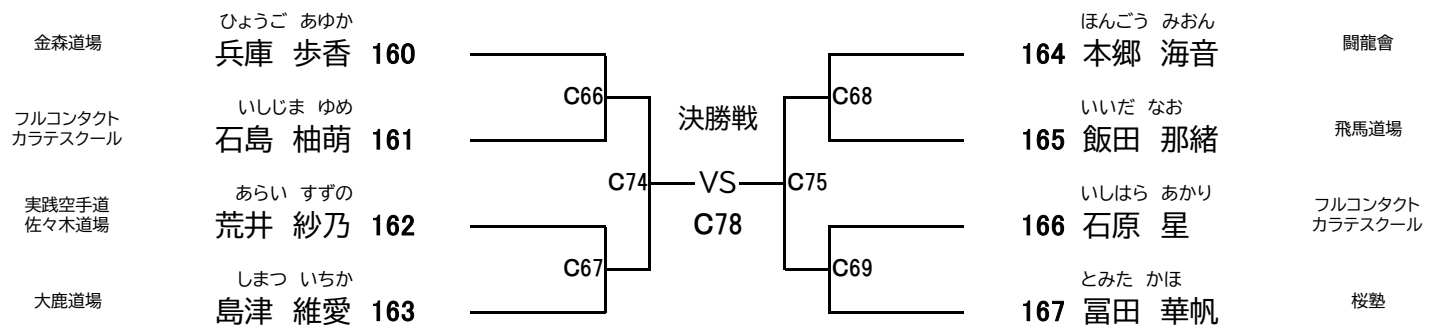

小学5年男子
35kg以上

【20名】

優勝

準優勝

3位

3位

【Cコート】

(試合時間:本戦1分30秒 延長1分 決勝戦のみ再延長1分)
ヘッド:JKJO 拳:○ すね:○ ひざ:○ 金的:○ 胸:×

所属	名前	体重	結果	対戦相手	結果	所属	名前	体重
桜琳塾和光支部	小岩井 咲我	140	優勝	堀込 颯太郎	敗	祐心会尾張旭	佐藤 湊	150
北晋寺西道場	堀込 颯太郎	141	準優勝	高橋 大智	敗	士衛塾山梨	田村 龍	151
空手道 護心会	高橋 大智	142	3位	大河平 新之助	敗	飛馬道場	春山 葉	152
武心塾カラテ	大河平 新之助	143	3位	宮崎 泰粋	敗	桜塾	天野 颯太郎	153
静空塾	宮崎 泰粋	144	3位	飛田 鉄生	敗	武心塾カラテ	寺口 晃雅	154
桜塾	飛田 鉄生	145	3位	西出 圭吾	敗	フルコンタクトカラテスクール	福島 蘭丸	155
心温塾	西出 圭吾	146	3位	古賀 樹	敗	極真浜井愛知石川道場	尾崎 晃生	156
波導館総本部	古賀 樹	147	3位	城所 大翔	敗	桜塾	杉山 碧礼	157
フルコンタクトカラテスクール	城所 大翔	148	3位	松園 公謙	敗	空手道無限勇進会	安達 龍一	158
実践空手道佐々木道場	松園 公謙	149	3位			白蓮会館奈良学園前支部	松田 久優雅	159



幼年男子 【6名】 優勝 準優勝 【Dコート】

(試合時間:本戦1分30秒 延長1分 決勝戦のみ再延長1分)
 ヘッド:JKJO 拳:○ すね:○ ひざ:× 金的:○ 胸:×

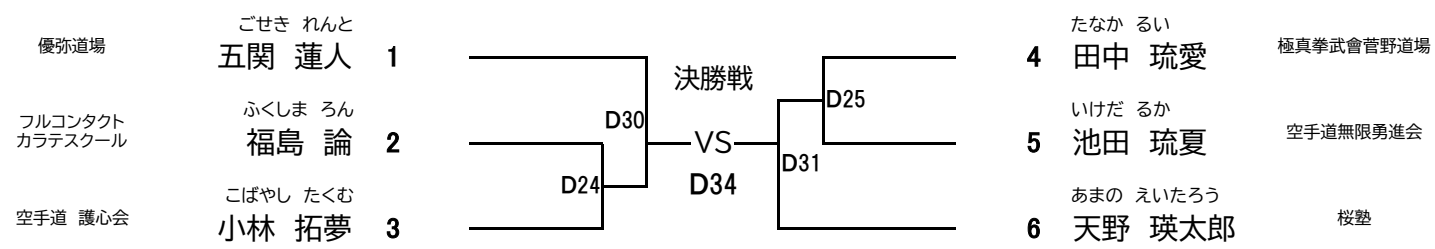

幼年女子 【2名】 優勝 【Dコート】

(試合時間:本戦1分30秒 延長1分 決勝戦のみ再延長1分)
 ヘッド:JKJO 拳:○ すね:○ ひざ:× 金的:○ 胸:×

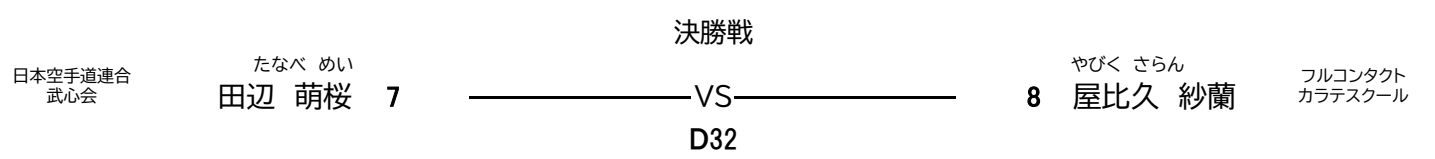

小学1年女子 【2名】 優勝 【Dコート】

(試合時間:本戦1分30秒 延長1分 決勝戦のみ再延長1分)
 ヘッド:JKJO 拳:○ すね:○ ひざ:× 金的:○ 胸:×

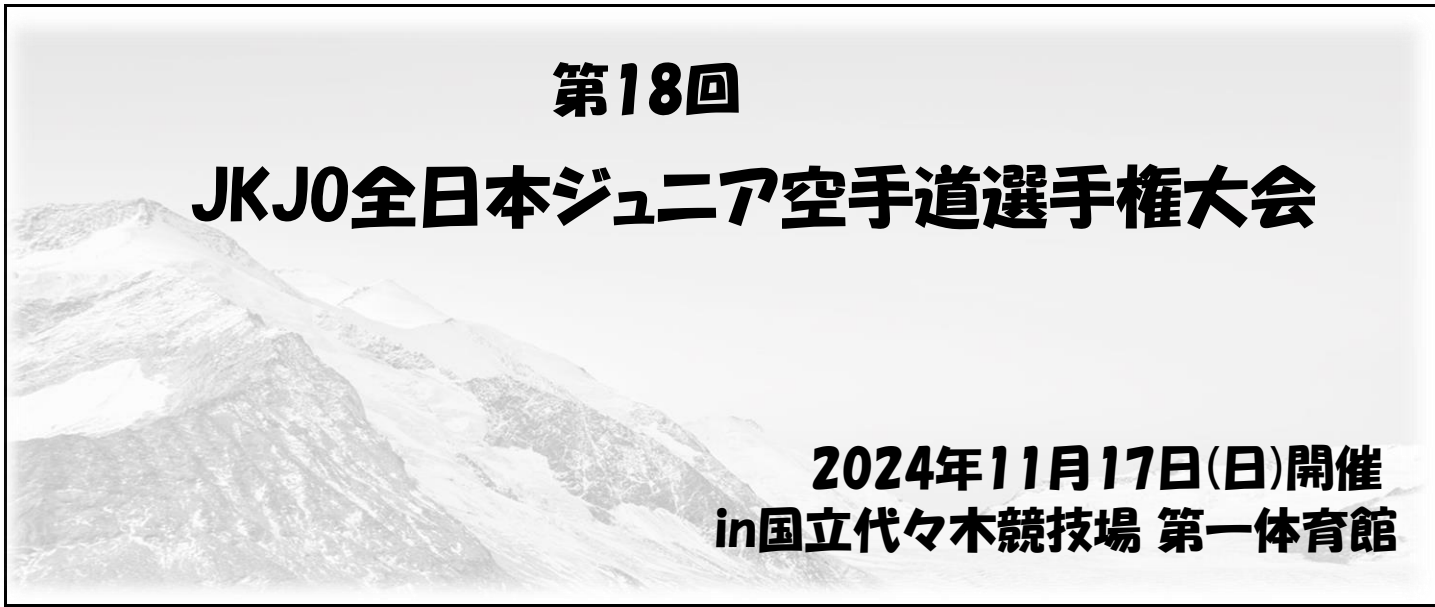

小学1年男子 【13名】 優勝 準優勝 3位 3位 【Dコート】

(試合時間:本戦1分30秒 延長1分 決勝戦のみ再延長1分)
 ヘッド:JKJO 拳:○ すね:○ ひざ:× 金的:○ 胸:×

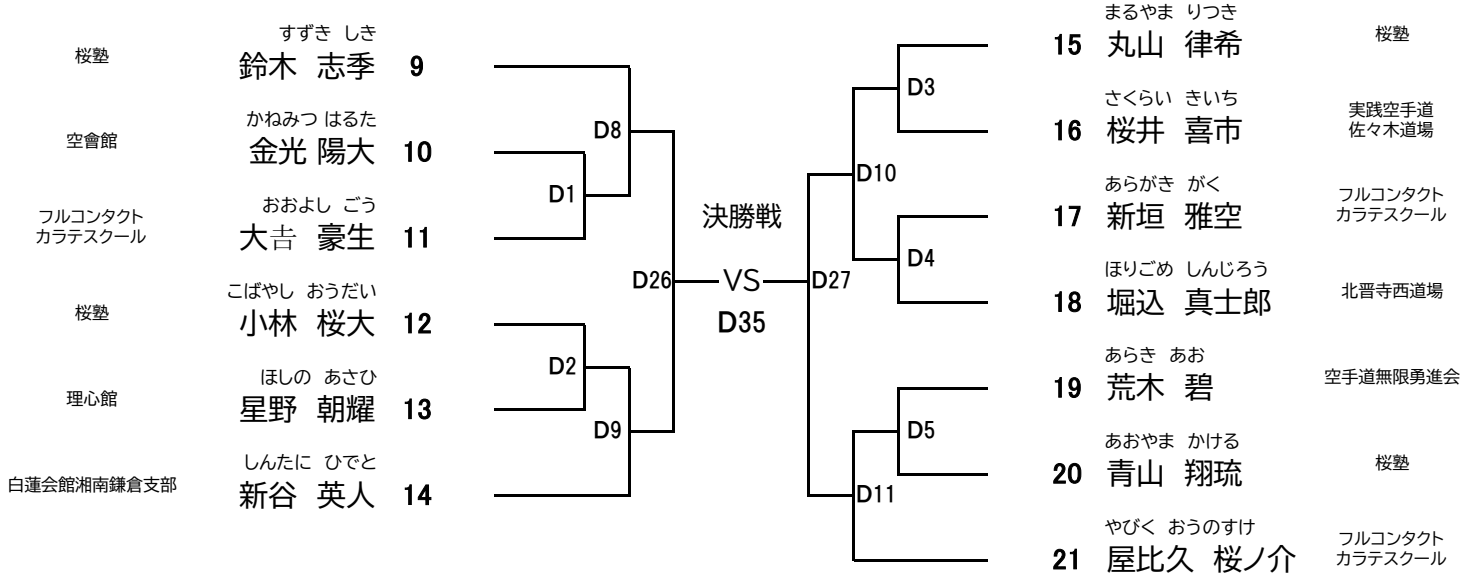

小学2年男子 【18名】 優勝 準優勝 3位 3位 【Dコート】

(試合時間:本戦1分30秒 延長1分 決勝戦のみ再延長1分)
 ヘッド:JKJO 拳:○ すね:○ ひざ:× 金的:○ 胸:×

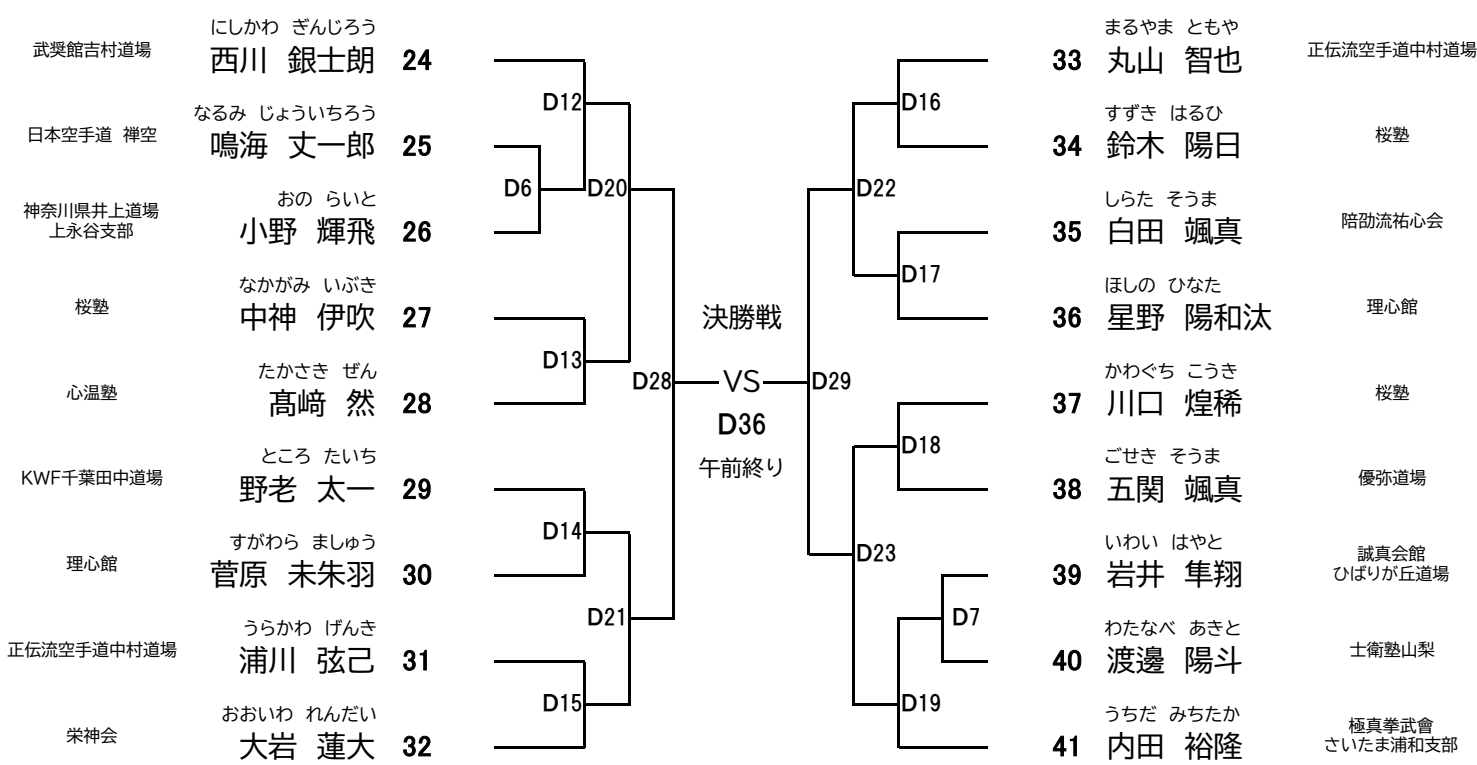

小学2年女子 【6名】 優勝 準優勝 【Dコート】
 (試合時間:本戦1分30秒 延長1分 決勝戦のみ再延長1分)
 ヘッド:JKJO 拳:○ すね:○ ひざ:× 金的:○ 胸:×

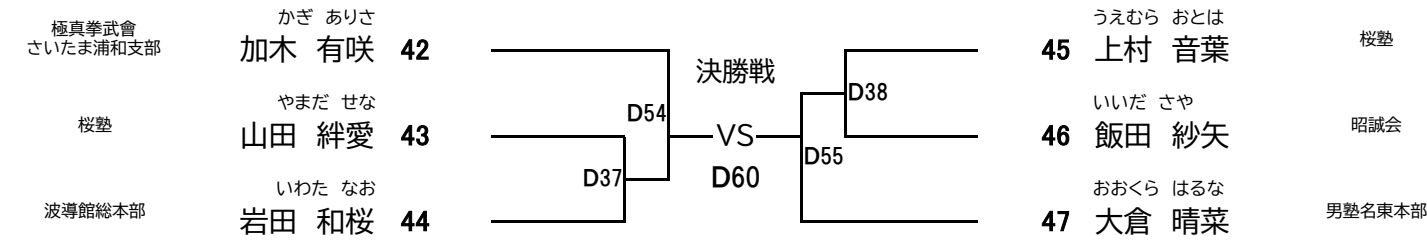

小学3年男子 27kg未満 【11名】 優勝 準優勝 3位 3位 【Dコート】
 (試合時間:本戦1分30秒 延長1分 決勝戦のみ再延長1分)
 ヘッド:JKJO 拳:○ すね:○ ひざ:○ 金的:○ 胸:×

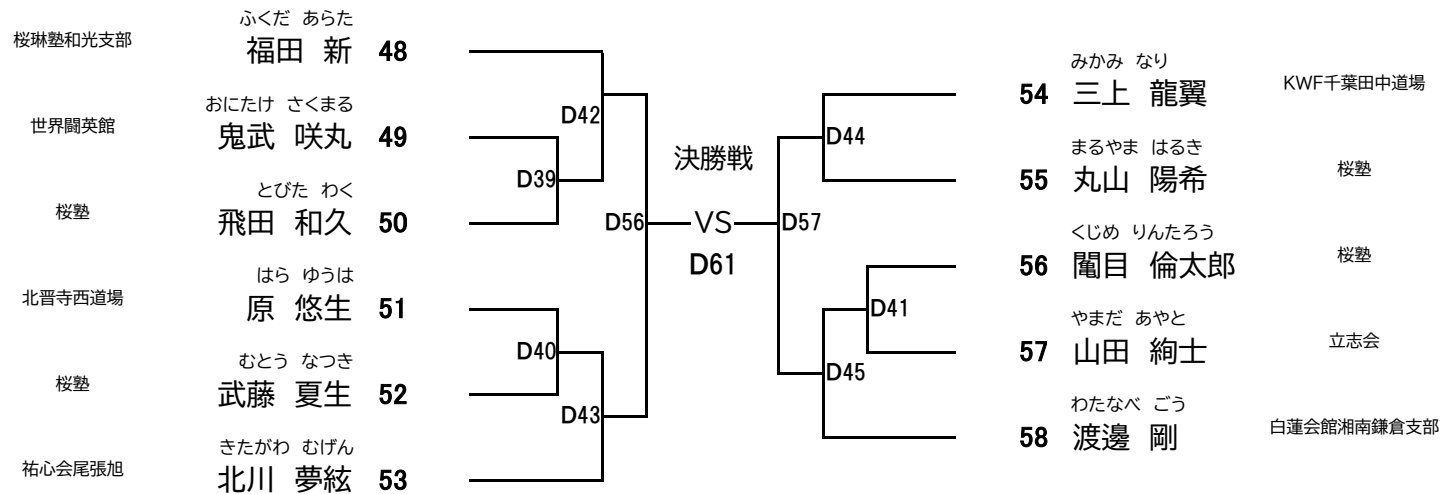

小学3年男子 27kg以上 【12名】 優勝 準優勝 3位 3位 【Dコート】
 (試合時間:本戦1分30秒 延長1分 決勝戦のみ再延長1分)
 ヘッド:JKJO 拳:○ すね:○ ひざ:○ 金的:○ 胸:×

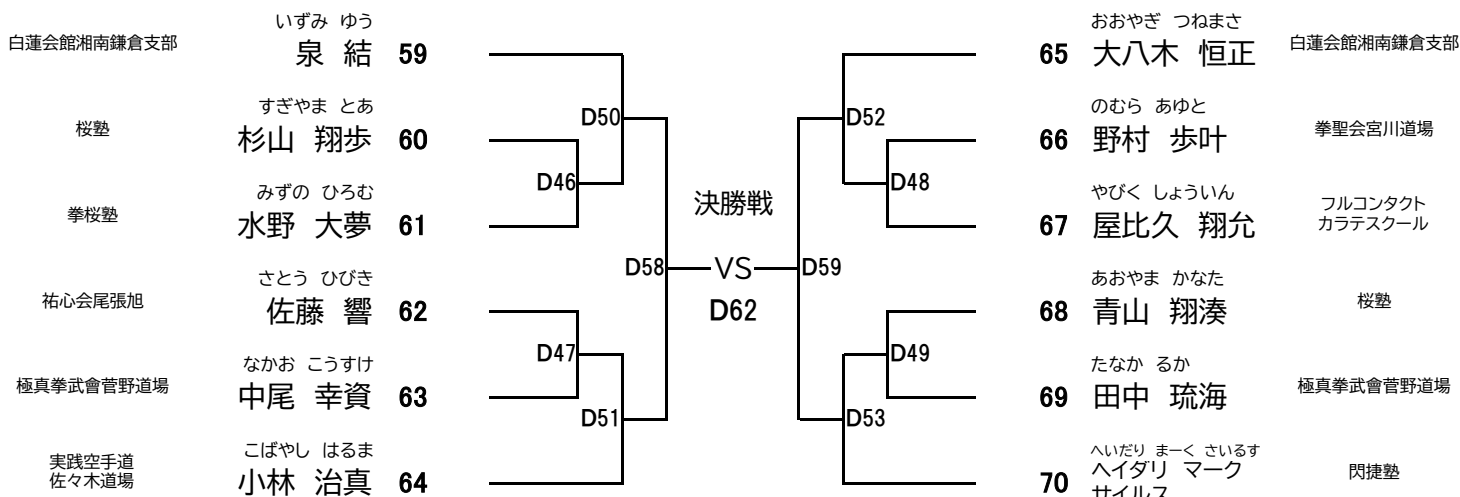

小学3年女子 【6名】 優勝 準優勝 【Dコート】
 (試合時間:本戦1分30秒 延長1分 決勝戦のみ再延長1分)
 ヘッド:JKJO 拳:○ すね:○ ひざ:○ 金的:○ 胸:○

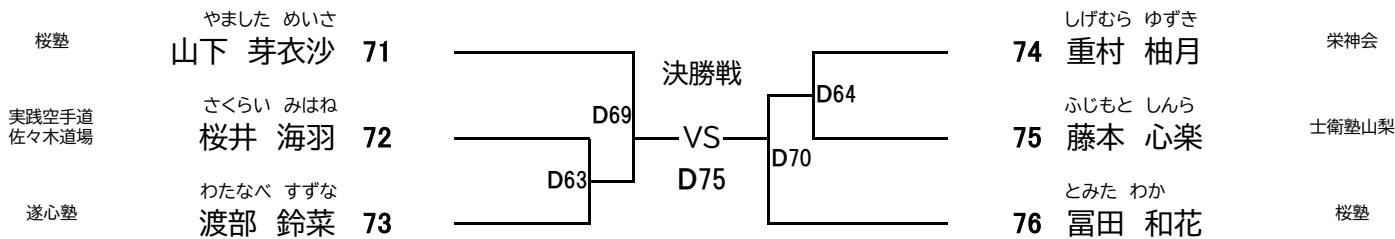

小学4年女子 30kg未満 【2名】 優勝 【Dコート】
 (試合時間:本戦1分30秒 延長1分 決勝戦のみ再延長1分)
 ヘッド:JKJO 拳:○ すね:○ ひざ:○ 金的:○ 胸:○



小学4年女子 30kg以上 【6名】 優勝 準優勝 【Dコート】
 (試合時間:本戦1分30秒 延長1分 決勝戦のみ再延長1分)
 ヘッド:JKJO 拳:○ すね:○ ひざ:○ 金的:○ 胸:○

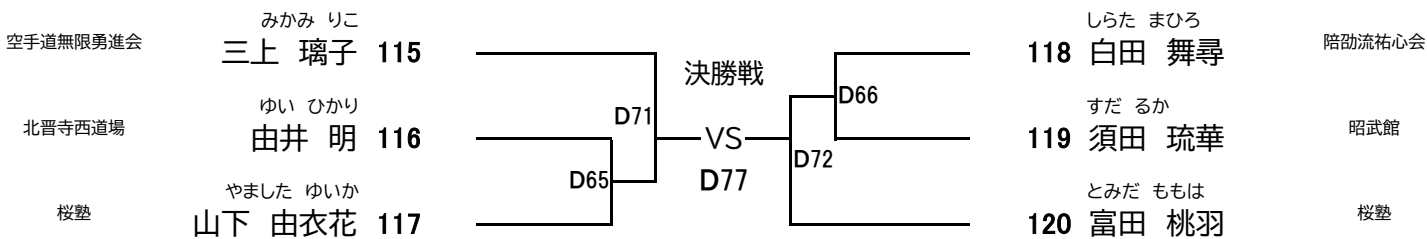

小学5年女子 35kg以上 【6名】 優勝 準優勝 【Dコート】
 (試合時間:本戦1分30秒 延長1分 決勝戦のみ再延長1分)
 ヘッド:JKJO 拳:○ すね:○ ひざ:○ 金的:○ 胸:○

