

小学6年男子  
40kg未満

【7名】 権利獲得者

【Aコート】

(試合時間:本戦1分30秒 延長1分 決勝のみ再延長1分)  
ヘッド:指定 拳:指定 すね:指定 ひざ:指定 金的:○ 胸:×

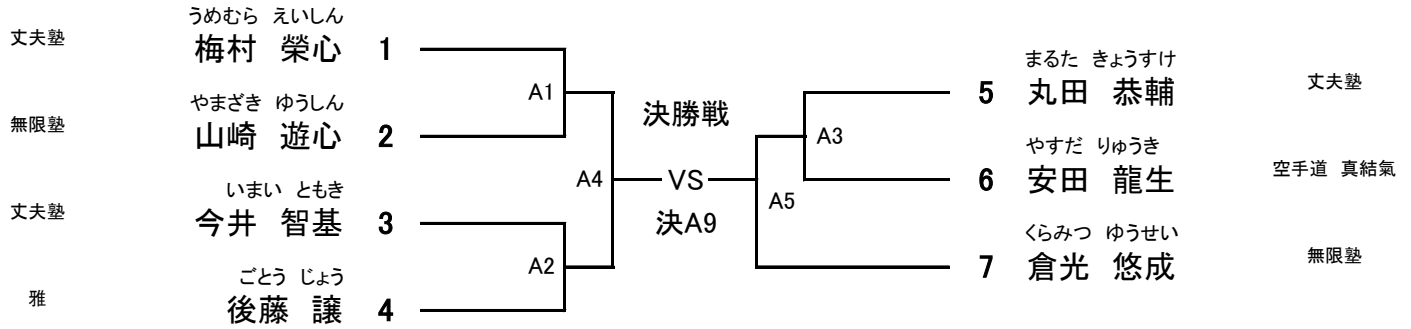

小学6年男子  
40kg以上

【9名】 権利獲得者

【Aコート】

(試合時間:本戦1分30秒 延長1分 決勝のみ再延長1分)  
ヘッド:指定 拳:指定 すね:指定 ひざ:指定 金的:○ 胸:×

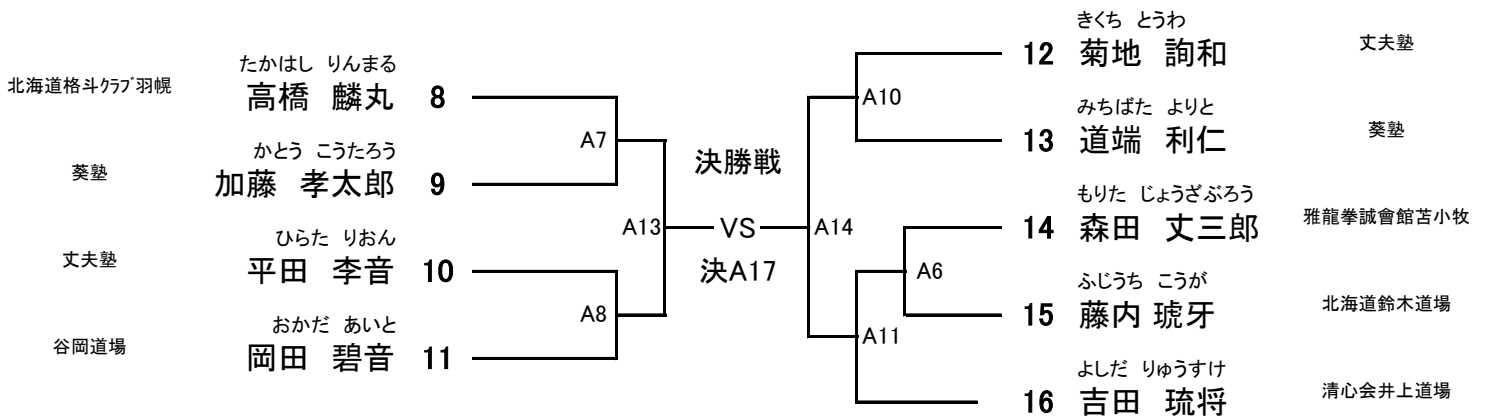

中学1年男子  
42kg未満

【5名】 権利獲得者

【Aコート】

(試合時間:本戦1分30秒 延長1分 決勝のみ再延長1分)  
ヘッド:指定 拳:指定 すね:指定 ひざ:指定 金的:○ 胸:×

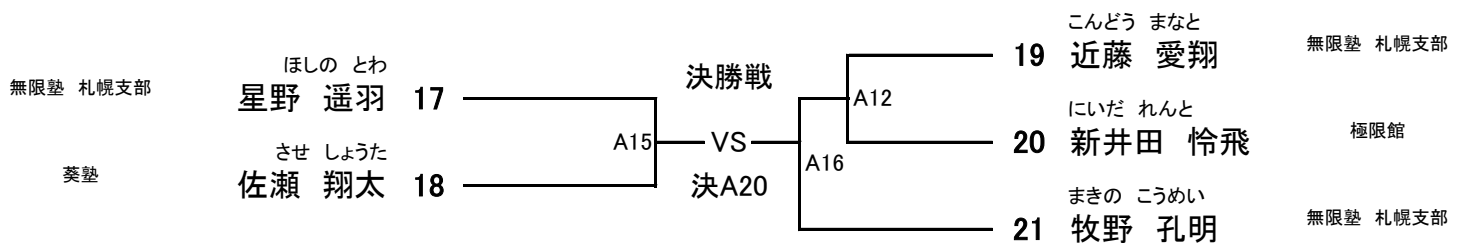

中学1年男子  
52kg未満

【5名】 権利獲得者

【Aコート】

(試合時間:本戦1分30秒 延長1分 決勝のみ再延長1分)  
ヘッド:指定 拳:指定 すね:指定 ひざ:指定 金的:○ 胸:×

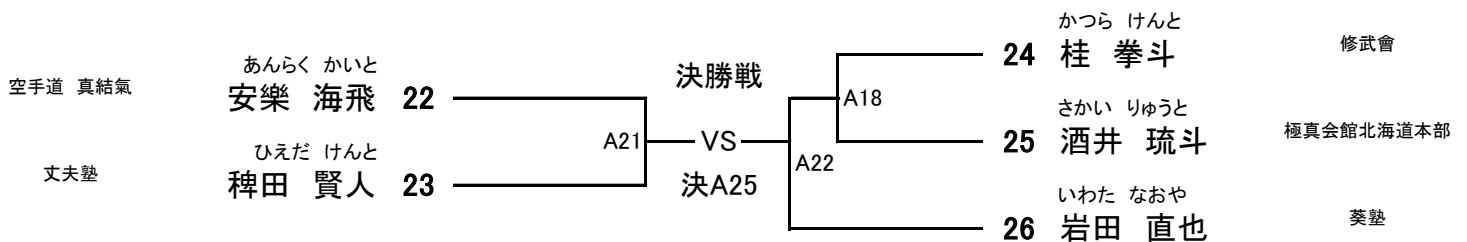

中学1年男子  
52kg以上

【1名】 権利獲得者

【Aコート】

(試合時間:本戦1分30秒 延長1分 決勝のみ再延長1分)  
ヘッド:指定 拳:指定 すね:指定 ひざ:指定 金的:○ 胸:×

武心剛術会

まつば ゆうせい

松葉 勇星 27 VS  
決A19

中学2~3年男子  
47kg未満

【3名】 権利獲得者

【Aコート】

(試合時間:本戦1分30秒 延長1分 決勝のみ再延長1分)  
ヘッド:指定 拳:指定 すね:指定 ひざ:指定 金的:○ 胸:×

北海道鈴木道場

かとう かいり

加藤 湮 28

決勝戦

A23

VS  
決A28

丈夫塾

いとう かいと

伊東 海斗 29

みかみ こうろう  
30 三上 虎太郎

空手道 真結氣

中学2~3年男子  
57kg未満

【5名】 権利獲得者

【Aコート】

(試合時間:本戦1分30秒 延長1分 決勝のみ再延長1分)  
ヘッド:指定 拳:指定 すね:指定 ひざ:指定 金的:○ 胸:×

空手道 真結氣

くどう たいし

工藤 泰史 31

決勝戦

A26

VS  
決A31

極限館

てらうち そうや

寺内 蒼弥 32

よこやま あお  
33 横山 空音

葵塾

にしお しゅうたろう  
34 西尾 修太郎

帯米道場

おおぶち こうせい  
35 大淵 航聖

丈夫塾

中学2~3年男子  
57kg以上

【4名】 権利獲得者

【Aコート】

(試合時間:本戦1分30秒 延長1分 決勝のみ再延長1分)  
ヘッド:指定 拳:指定 すね:指定 ひざ:指定 金的:○ 胸:×

極真会館北海道本部

むらかみ けいと

村上 敬都 36

決勝戦

A29

VS  
決A34

葵塾

みやもと いぶき

宮本 一颯 37

たかば えいと  
38 高場 瑛仁

北海道格闘クラブ羽幌

おおつか こうが  
39 大塚 昊牙

丈夫塾

中学1年女子  
43kg未満

【1名】 権利獲得者

【Aコート】

(試合時間:本戦1分30秒 延長1分 決勝のみ再延長1分)  
ヘッド:指定 拳:指定 すね:指定 ひざ:指定 金的:○ 胸:○

丈夫塾

さとう おとは

佐藤 音羽 40 VS  
決A32

中学1年女子  
43kg以上

【1名】 権利獲得者

【Aコート】

(試合時間:本戦1分30秒 延長1分 決勝のみ再延長1分)  
ヘッド:指定 拳:指定 すね:指定 ひざ:指定 金的:○ 胸:○

極真会館北海道本部

いわだて ふあ

岩館 ふあ 41 VS  
決A33

中学2~3年女子  
50kg未満

【1名】 権利獲得者

【Aコート】

(試合時間:本戦1分30秒 延長1分 決勝のみ再延長1分)  
ヘッド:指定 拳:指定 すね:指定 ひざ:指定 金的:○ 胸:○

丈夫塾 はたなか かこ  
畑中 葉子 42 VS  
決A35

高校男子  
60kg未満

【4名】 権利獲得者

【Aコート】

(試合時間:本戦2分 延長2分 決勝のみ再延長2分)  
ヘッド:指定 拳:指定グローブ すね:指定 ひざ:指定 金的:○ 胸:×

葵塾 ひらの ゆうせい 決勝戦  
平野 優聖 43 VS 45 もりた あつき 丈夫塾  
森田 篤寛  
修武會 たかさ れお A36 VS A37  
高佐 獅 44 決A43 46 たかはし いっせい 葵塾  
高橋 一聖

高校男子  
70kg未満

【4名】 権利獲得者

【Aコート】

(試合時間:本戦2分 延長2分 決勝のみ再延長2分)  
ヘッド:指定 拳:指定グローブ すね:指定 ひざ:指定 金的:○ 胸:×

葵塾 まえだ れを 決勝戦  
前田 礼生 47 VS 49 みき こたろう 極限館  
三木 琥太郎  
最強塾 あべ そうま A38 VS A39  
阿部 壮真 48 決A44 50 たかはし ほうせい 北海道格闘クラブ羽幌  
高橋 鳳晴

高校男子  
70kg以上

【1名】 権利獲得者

【Aコート】

(試合時間:本戦2分 延長2分 決勝のみ再延長2分)  
ヘッド:指定 拳:指定グローブ すね:指定 ひざ:指定 金的:○ 胸:×

空手道 真結氣 ふじえ よしき  
藤江 佳樹 51 VS  
決A40

高校女子  
48kg未満

【1名】 権利獲得者

【Aコート】

(試合時間:本戦2分 延長2分 決勝のみ再延長2分)  
ヘッド:指定 拳:指定グローブ すね:指定 ひざ:指定 金的:○ 胸:○

闘心會 さとう かのん  
佐藤 花音 52 VS  
決A41

高校女子  
55kg未満

【2名】 権利獲得者

【Aコート】

(試合時間:本戦2分 延長2分 決勝のみ再延長2分)  
ヘッド:指定 拳:指定グローブ すね:指定 ひざ:指定 金的:○ 胸:○

極真会館北海道本部 かなむら れいな 決勝戦  
金村 怜奈 53 VS 54 みずの ゆづき 無限塾  
水野 優月  
決A42

# 小学1年男子

【2名】 権利獲得者

【Bコート】

(試合時間:本戦1分30秒 延長1分 決勝のみ再延長1分)  
ヘッド:指定 拳:指定 すね:指定 ひざ:× 金的:○ 胸:×

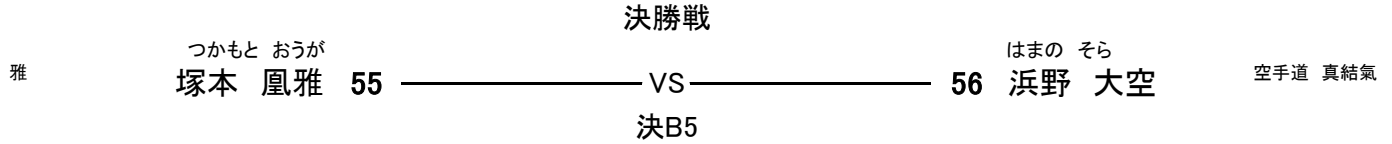

# 小学2年女子

【2名】 権利獲得者

【Bコート】

(試合時間:本戦1分30秒 延長1分 決勝のみ再延長1分)  
ヘッド:指定 拳:指定 すね:指定 ひざ:× 金的:○ 胸:×

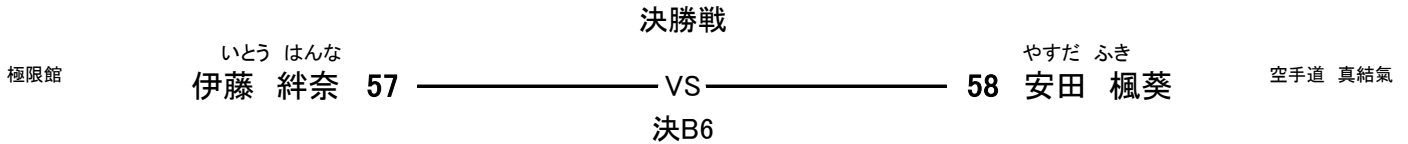

# 小学2年男子

【8名】 権利獲得者

【Bコート】

(試合時間:本戦1分30秒 延長1分 決勝のみ再延長1分)  
ヘッド:指定 拳:指定 すね:指定 ひざ:× 金的:○ 胸:×

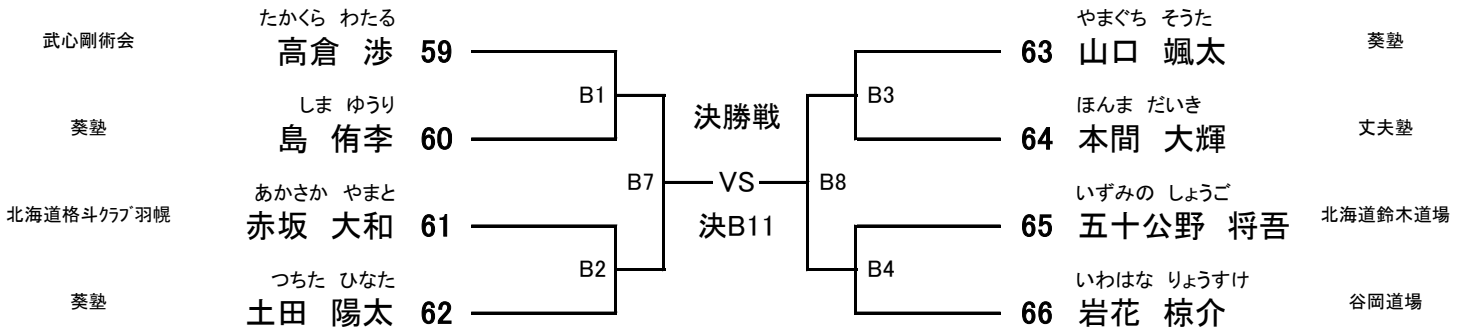

# 小学3年女子

【2名】 権利獲得者

【Bコート】

(試合時間:本戦1分30秒 延長1分 決勝のみ再延長1分)  
ヘッド:指定 拳:指定 すね:指定 ひざ:指定 金的:○ 胸:○

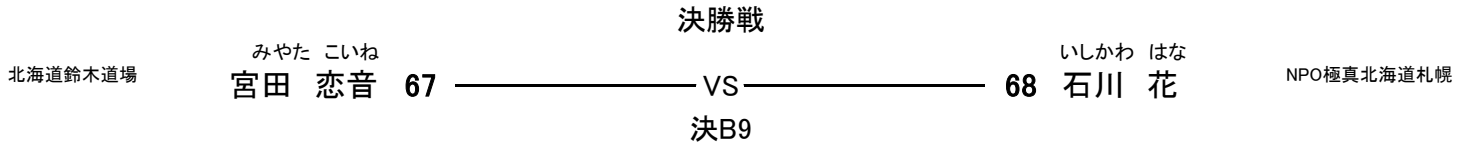

# 小学3年男子 27kg未満

【3名】 権利獲得者

【Bコート】

(試合時間:本戦1分30秒 延長1分 決勝のみ再延長1分)  
ヘッド:指定 拳:指定 すね:指定 ひざ:指定 金的:○ 胸:×

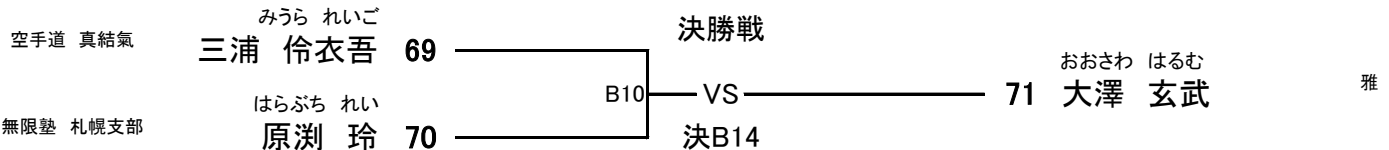

小学3年男子  
27kg以上

【7名】 権利獲得者

【Bコート】

(試合時間:本戦1分30秒 延長1分 決勝のみ再延長1分)  
ヘッド:指定 拳:指定 すね:指定 ひざ:指定 金的:○ 胸:×

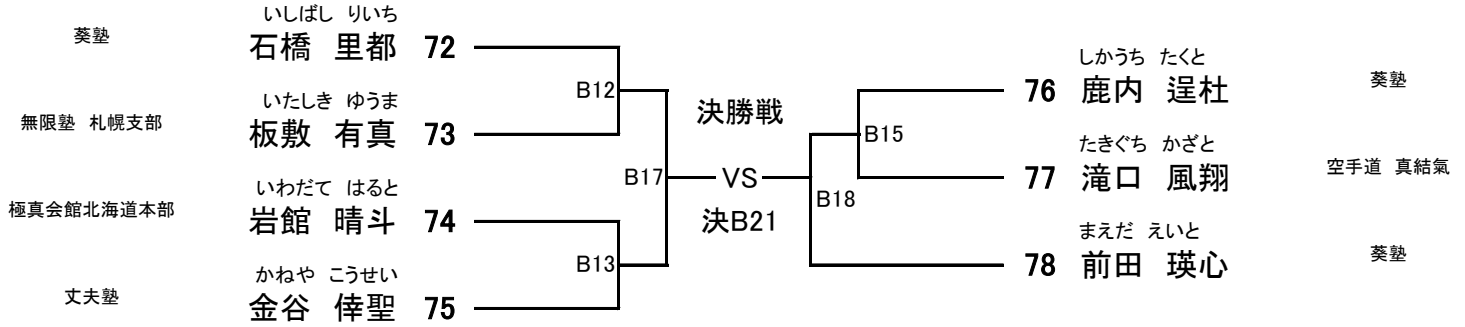

小学4年女子  
30kg未満

【1名】 権利獲得者

【Bコート】

(試合時間:本戦1分30秒 延長1分 決勝のみ再延長1分)  
ヘッド:指定 拳:指定 すね:指定 ひざ:指定 金的:○ 胸:○

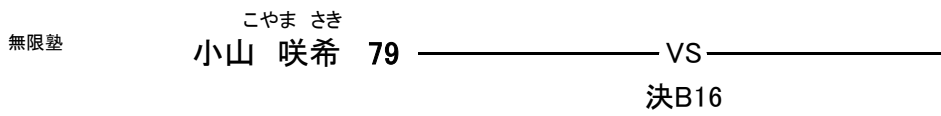

小学4年男子  
30kg未満

【5名】 権利獲得者

【Bコート】

(試合時間:本戦1分30秒 延長1分 決勝のみ再延長1分)  
ヘッド:指定 拳:指定 すね:指定 ひざ:指定 金的:○ 胸:×

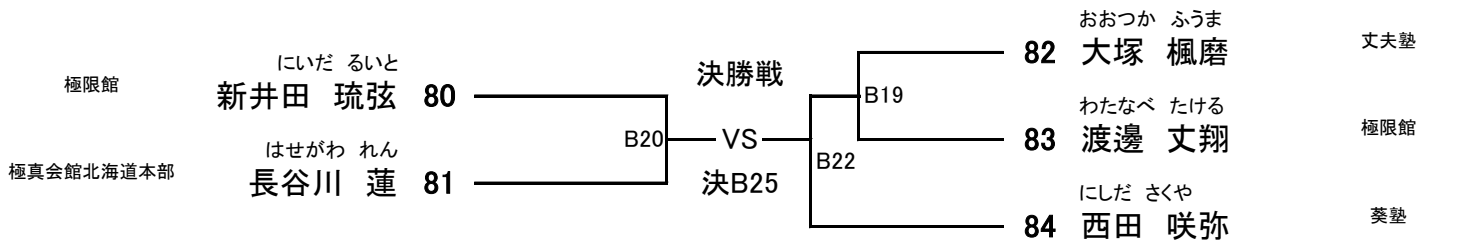

小学4年男子  
30kg以上

【10名】 権利獲得者

【Bコート】

(試合時間:本戦1分30秒 延長1分 決勝のみ再延長1分)  
ヘッド:指定 拳:指定 すね:指定 ひざ:指定 金的:○ 胸:×

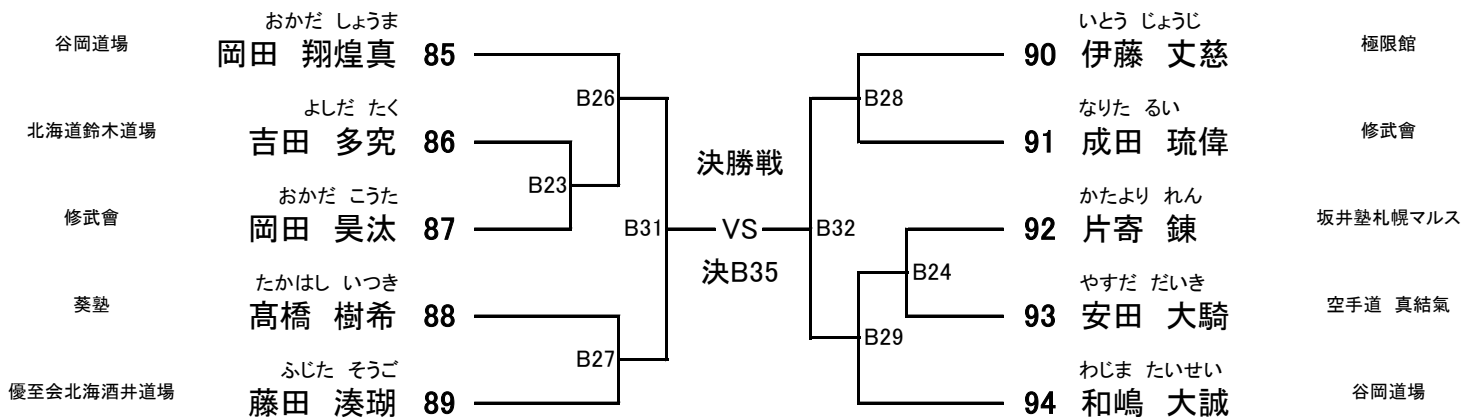

小学5年女子  
35kg未満

【3名】 権利獲得者

【Bコート】

(試合時間:本戦1分30秒 延長1分 決勝のみ再延長1分)  
ヘッド:指定 拳:指定 すね:指定 ひざ:指定 金的:○ 胸:○

修武會

はしもと さな  
橋本 紗奈 95

決勝戦

ふじた いぶき  
97 藤田 伊吹

丈夫塾

坂井塾札幌マルス

くちや るい  
口屋 琉一 96

B30

VS

決B33

小学5年女子  
35kg以上

【2名】 権利獲得者

【Bコート】

(試合時間:本戦1分30秒 延長1分 決勝のみ再延長1分)  
ヘッド:指定 拳:指定 すね:指定 ひざ:指定 金的:○ 胸:○

修武會

たかさ りな  
高佐 りな 98

決勝戦

ふるかわ ここな  
99 古川 心菜

無限塾

VS

決B34

小学5年男子  
35kg未満

【1名】 権利獲得者

【Bコート】

(試合時間:本戦1分30秒 延長1分 決勝のみ再延長1分)  
ヘッド:指定 拳:指定 すね:指定 ひざ:指定 金的:○ 胸:×

極真会館北海道本部

みちした かんた  
道下 幹太 100

VS

決B37

小学5年男子  
35kg以上

【5名】 権利獲得者

【Bコート】

(試合時間:本戦1分30秒 延長1分 決勝のみ再延長1分)  
ヘッド:指定 拳:指定 すね:指定 ひざ:指定 金的:○ 胸:×

丈夫塾

おりの そう  
折野 想生 101

決勝戦

さとう りゅうせい  
103 佐藤 琉惺

丈夫塾

無限塾 札幌支部

おおはら けいた  
大原 恵太 102

B38

VS

決B41

B36

さとう あまね  
104 佐藤 天音

葵塾

B39

ますい ゆうだい  
105 増井 湧大

丈夫塾

小学6年女子  
40kg未満

【1名】 権利獲得者

【Bコート】

(試合時間:本戦1分30秒 延長1分 決勝のみ再延長1分)  
ヘッド:指定 拳:指定 すね:指定 ひざ:指定 金的:○ 胸:○

北海道鈴木道場

ふじい りこ  
藤井 莉子 106

VS

決B40